



01

De meegeleverde items controleren

Controleer na het openen van de verpakking of u alle onderdelen hebt ontvangen. Neem contact op met uw dealer als er onderdelen ontbreken.

* Voor het monteren van dit product is een kruiskopschroevendraaier (nr. 2) vereist, die apart verkrijgbaar is.

Benodigde tijd: ca. 20 min.

TD316

- V31 (drumgeluidsmodule) x 1
 - Montageplaatset voor geluidsmodule x 1
- PD-12P (V-Pad voor snare) x 1
 - Afstelbout x 1
- PD-8H (V-Pad voor tom 1, 2) x 2
- PD-10H (V-Pad voor tom 3) x 1
- VH-10 (V-Hi-hat) x 1
- CY-12C-T (V-Cymbal voor crash 1, 2) x 2
- CY-14R-T (V-Cymbal voor ride) x 1
- KD-10 (kickpad) x 1
- Drumsleutel x 1

- Gebruikershandleiding
- TD316-installatiehandleiding (dit document)
 - V31-snelstartgids
 - Roland Cloud Connect-installatiehandleiding
 - PD-12P/PD-10P-gebruikershandleiding
 - PD-10H/PD-8H-gebruikershandleiding
 - VH-10-gebruikershandleiding
 - CY-14R-T/CY-12C-T-gebruikershandleiding
 - KD-10-gebruikershandleiding
 - Kickdrumpatch
 - Antislipplaat
 - Opmerking bij het infoblad (De antislipplaat gebruiken)

- Kabels
- Speciale verbindingkabel x 1 (meegeleverd met de V31)
 - Triggerkabel x 1
- * De accessoires van de V31 en PD-12P bevinden zich in de respectievelijke verpakkingendozen.
- * De drumsleutel bevindt zich in de plastic zak met de gebruikershandleiding.
- * De triggerkabel bevindt zich in de plastic zak met de gebruikershandleiding.

MDS-Compact2

* Raadpleeg de gebruikershandleiding voor de items die bij de standaard (MDS-Compact2) worden geleverd wanneer u controleert of alle items zijn meegeleverd.

* Dit pakket bevat geen kickpedaal en hi-hatstandaard. Gebruik een in de handel verkrijgbaar kickpedaal en een hi-hatstandaard.

02

De standaard monteren

Monteer de standaard (MDS-Compact2) volgens de procedure die wordt beschreven in de gebruikershandleiding.

- De punt van de bevestiging is scherp. Wees hier voorzichtig mee.
- Wanneer u de standaard opzet of opbergt, moet u erop letten dat uw vingers niet gekneld raken.
- Zorg ervoor dat de vier verticale standaardbuizen rechtopstaan.

Benodigde tijd: ca. 40 min.

Bekijk de videohandleiding
Bekijk ook de videohandleiding voor het monteren van deze standaard.

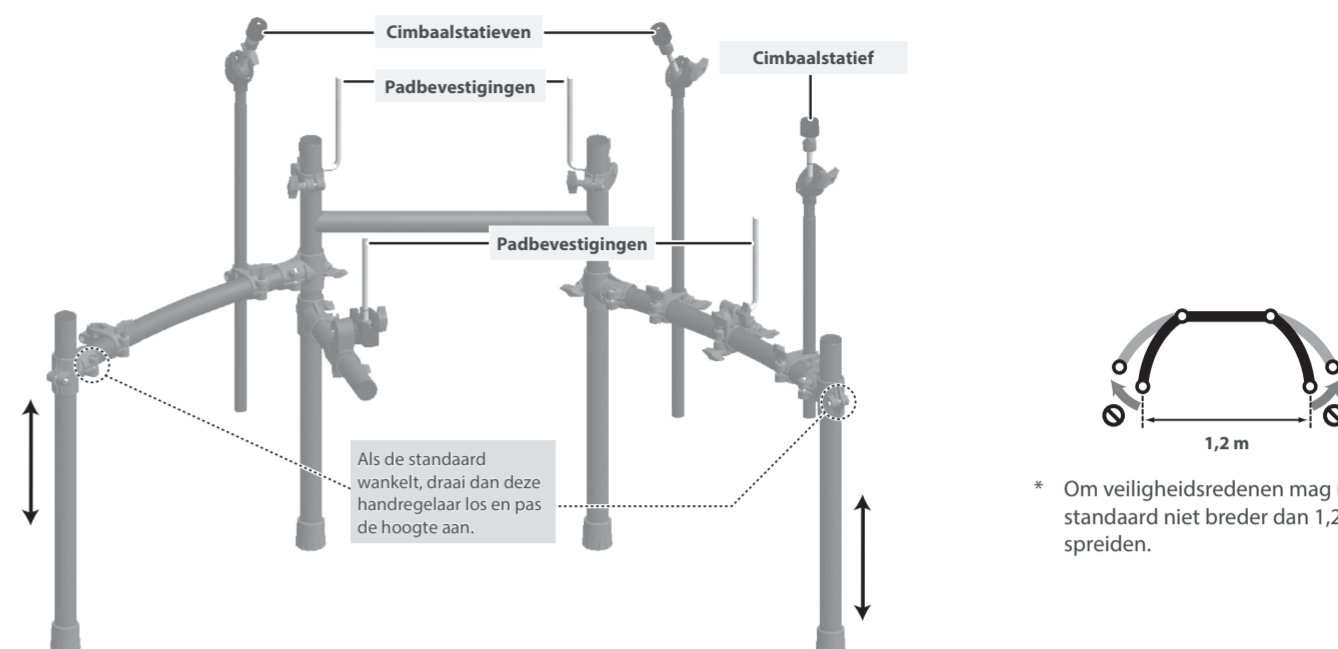

03

De hi-hat monteren (VH-10)

Benodigde tijd: ca. 2 min.

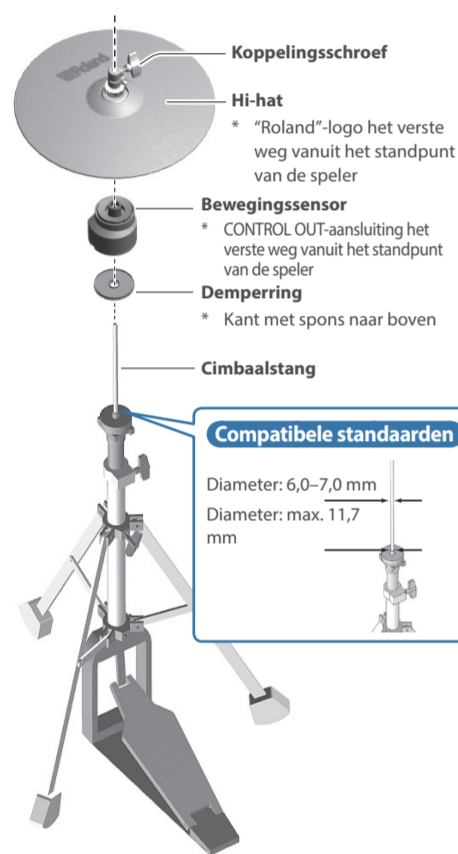

1. Verwijder de koppeling die bij de hi-hatstandaard (in de handel verkrijgbaar) is geleverd van de cimbaalstang.

* De met de hi-hatstandaard meegeleverde koppeling zal niet worden gebruikt.

* U hoeft het vilten onderdeel (of rubberen gedeelte) op de hi-hatstandaard die wordt gebruikt om de onderste cimbaal te ondersteunen, niet te verwijderen.

2. Controleer of de cimbaalstang stevig vastzit.

Voor instructies over het bevestigen van de cimbaalstang raadpleegt u de gebruikershandleiding voor uw cimbaalstandaard.

* Losheid of speling in de cimbaalstang kan de bovenste hi-hat onstabiel maken waardoor deze gaat schudden of draaien en niet meer naar behoren functioneert.

3. Schuif de trillingsdempende plaat met het sponzen oppervlak naar boven gericht, over de cimbaalstang.

Dit rust bovenop het vilten onderdeel (of rubberen gedeelte) van de cimbaalontvanger van de hi-hatstandaard.

4. Plaats de bewegingssensor en schuif de cimbaalstang door het gat van de bewegingssensor.

* Plaats de CONTROL OUT-aansluiting het verste weg, gezien vanaf de speler.

5. Schuif de hi-hat over de cimbaalstang.

Plaats het "Roland"-logo op de verste kant, zoals gezien vanaf de speler, om de beste gevoeligheid te verkrijgen.

6. Zet de koppelingsschroef vast wanneer de hi-hat volledig gescheiden is van de bewegingssensor.



* Wanneer u de VH-10 op zijn kop zet, bescherm dan de koppeling en de sensor tegen beschadiging. Ga voorzichtig om met het apparaat, zodat het niet valt of omvalt.

Referentie

Raadpleeg de "VH-10-gebruikershandleiding" voor meer informatie over de hi-hat.

04

De kick monteren (KD-10)

Benodigde tijd: ca. 3 min.

1. Volg de instructies in de "Opmerking bij het infoblad" (De antislipplaat gebruiken) die bij dit product is geleverd om de antislipplaat aan te brengen.

2. Bevestig het kickpedaal (in de handel verkrijgbaar) aan de KD-10.

Plaats de klopper zodanig dat het slagpunt in het midden van het bovenvel ligt en zet het kickpedaal en de KD-10 vervolgens stevig vast.

* Let erop dat uw vingers niet gekneld raken.

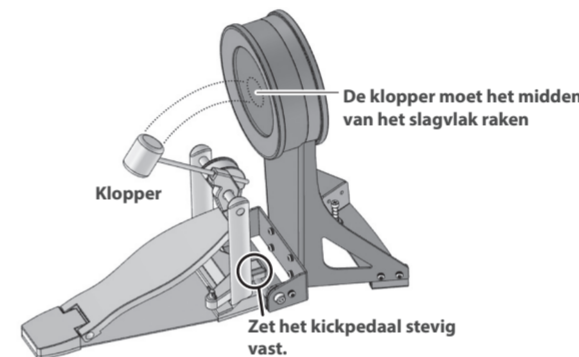

3. Druk op het kickpedaal en zorg ervoor dat het goed bevestigd is en stabiel staat.

Controleer of de KD-10 en het kickpedaal beide in contact staan met de vloer.

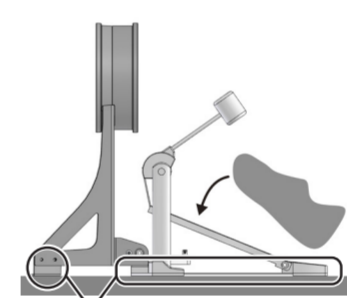

Een vilten klopper gebruiken

1. Om het slagvlak van het padoppervlak te beschermen, moet u ervoor zorgen dat u de meegeleverde kickdrumpatch op het oppervlak van de pad aanbrengt.

Als u een klopper gebruikt die niet van vilt is gemaakt, kunt u de pad normaal blijven gebruiken terwijl de patch er nog op zit.

* Als u de lijmsporen die achterblijven nadat u de patch hebt verwijderd, wilt verwijderen, veegt u deze af met een doek en ontsmettingsalcohol.

* Gebruik geen ontsmettingsalcohol op andere onderdelen dan het padoppervlak van het slagvel. Het gebruik van ontsmettingsalcohol op plastic of houten onderdelen kan verkleuring of schade veroorzaken.

Als u een dubbel pedaal gebruikt

Plaats de twee kloppers op dezelfde afstand van het midden van de pad, zoals weergegeven in de afbeelding aan de linkerkant. Als een van de kloppers verder van het midden staat dan de andere klopper, zal het volume van de verste klopper lager zijn, of klinkt deze niet zoals gewenst.

Als u een dubbel pedaal gebruikt, zal de gevoeligheid lager zijn dan wanneer u één pedaal gebruikt. Verhoog de gevoeligheid op de geluidsmodule.

Voor meer informatie raadpleegt u de gebruikershandleiding van de V31.

Juiste opstelling

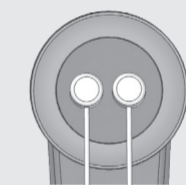

Verkeerde opstelling

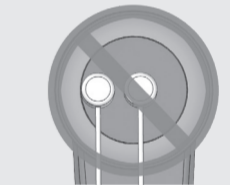

Referentie

Raadpleeg de "KD-10-gebruikershandleiding" voor meer informatie over de kick.

05

De onderdelen bevestigen

Raadpleeg de respectievelijke gebruikershandleiding voor meer informatie over elk onderdeel.

* Zorg ervoor dat de vier verticale standaardbuizen rechtopstaan voordat u de onderdelen bevestigt.

Benodigde tijd: ca. 30 min.

4 De drumgeluidsmodule (V31) bevestigen

1. Bevestig de montageplaat van de geluidsmodule die is inbegrepen bij de drumgeluidsmodule op de standaard.



2. Verwijder de montageplaat van de geluidsmodule uit de montageplaatset van de geluidsmodule.

3. Draai de drumgeluidsmodule om.

* Let erop dat u de knoppen en regelaars niet beschadigt wanneer u het apparaat omdraait.

4. Verwijder de schroeven aan de onderkant van de drumgeluidsmodule en bevestig de montageplaat van de geluidsmodule aan de drumgeluidsmodule.

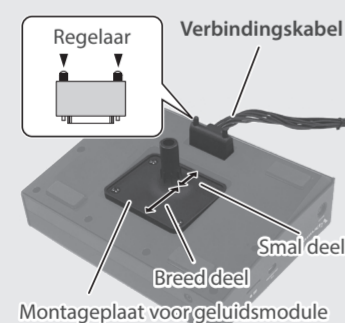

5. Bevestig de verbindingkabel die wordt meegeleverd met de drumgeluidsmodule aan de drumgeluidsmodule (onderkant).

Steek de aansluiting helemaal naar binnen en draai aan de regelaars om ze stevig vast te zetten.

6. Draai de montagehouder zoals weergegeven in de afbeelding, en steek de montageplaat van de geluidsmodule in de montagehouder om deze vast te zetten.

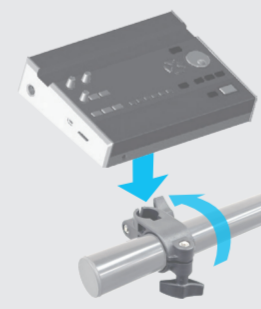

3 De crashcimbaal (CY-12C-T) en de ridecimbaal (CY-14R-T) bevestigen

1. Plaats de cimbaal zodanig dat het convexe gedeelte van het cimbaalstatief op één lijn ligt met het concave gedeelte van de cimbaal.

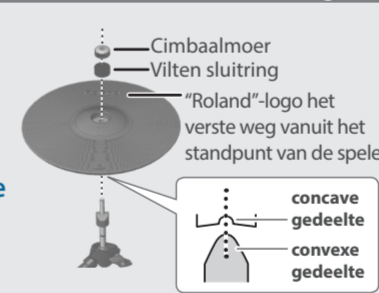

2. Schroef de cimbaalmoer vast om een geschikte gevoeligheid beweging te verkrijgen.

* Gebruik de cimbaalmoer en viltensluitring die bij de drumstandaard zijn meegeleverd.

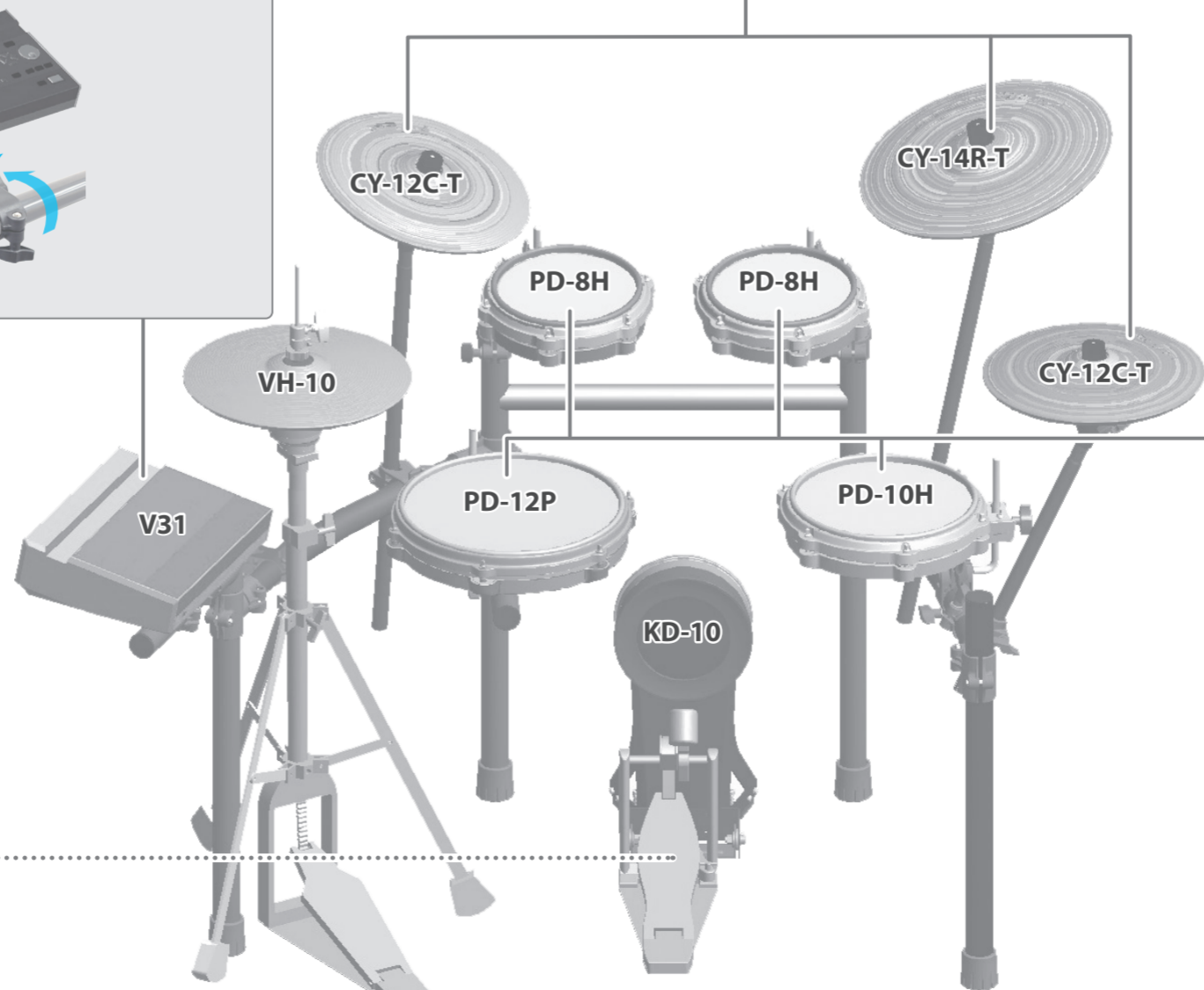

2 De snare (PD-12P) en toms (PD-8H/PD-10H) bevestigen

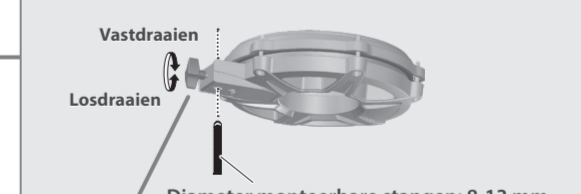
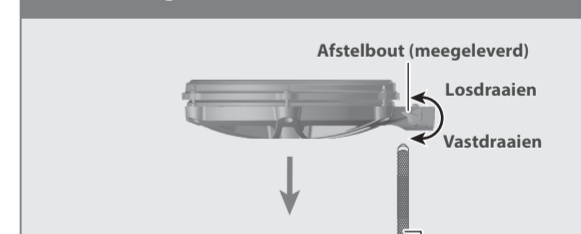

Monteer de meegeleverde afstelbout op de PD-12P voordat u de pad op de standaard bevestigt.

De positie van de cimbaal aanpassen

* Pas de cimbaalposities aan zoals hieronder weergegeven, omdat het zeer gevaarlijk is als de standaard omvalt.

Pas de hoogte van de stang aan zodat het hoogste punt van de cimbaal minder dan 1,2 meter is.

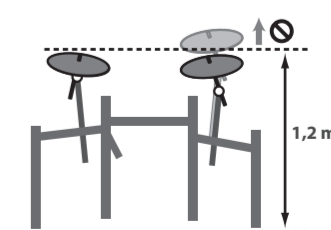

Bevestig de cimbaal zodanig dat het midden naar achteren niet verder uitsteekt dan de buizen van de standaard (de buizen aan de achterkant van de standaard).

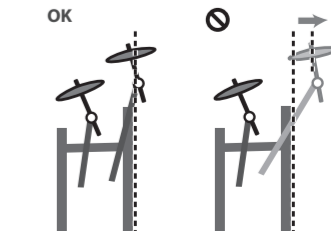

06

De pads aansluiten op de V31

Benodigde tijd: ca. 10 min.

1. De labels bevestigd aan de kabels duiden aan welke pad er aan de kabel moet worden aangesloten. Sluit de kabel aan op de OUTPUT-aansluiting van elke pad zoals weergegeven in de afbeelding.

2. Gebruik de meegeleverde triggerkabel om crashcimbaal 2 aan te sluiten op de CRASH 2-aansluiting van de V31.

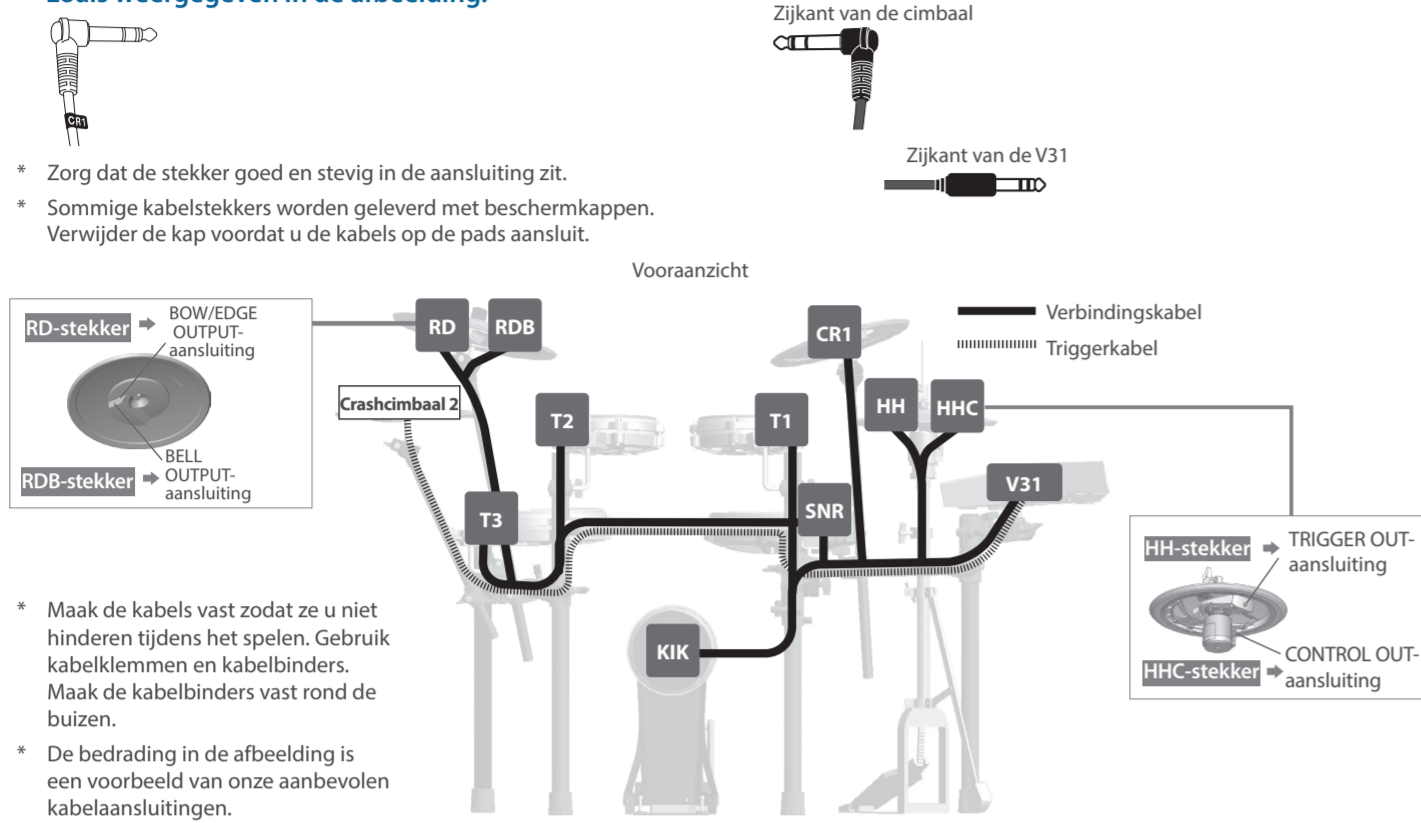

- * Zorg dat de stekker goed en stevig in de aansluiting zit.
- * Sommige kabelstekkers worden geleverd met beschermkappen. Verwijder de kap voordat u de kabels op de pads aansluit.

- * Maak de kabels vast zodat ze u niet hinderen tijdens het spelen. Gebruik kabelklemmen en kabelbinders. Maak de kabelbinders vast rond de buizen.
- * De bedrading in de afbeelding is een voorbeeld van onze aanbevolen kabelaansluitingen.

07

De netstroomadapter en de luidsprekers aansluiten

Sluit de netstroomadapter, de luidsprekers of de hoofdtelefoon aan zoals beschreven in de gebruikershandleiding van de V31.

- * Zet het volume altijd helemaal op nul en schakel alle apparaten uit voordat u aansluitingen maakt om defecten of storingen aan de apparatuur te voorkomen.

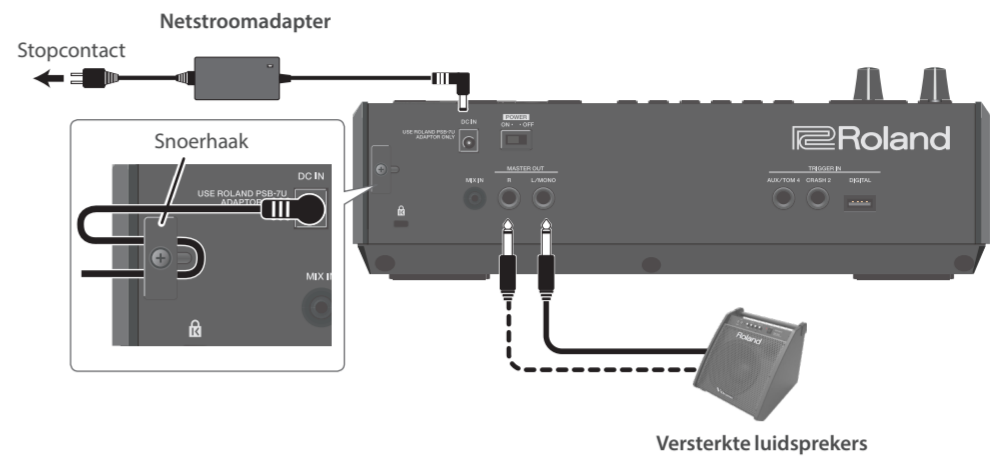

Voor een linkshandige opstelling

De opstelling die wordt beschreven in deze installatiehandleiding is geschikt voor rechtshandige spelers. Raadpleeg de "MDS-Compact2-gebruikershandleiding" die bij dit product wordt geleverd om te leren hoe u de standaard monteert voor gebruik bij linkshandig spelen.



U bent nu klaar met de installatie.

Installeer de "Roland Cloud Connect"-app zodra u de geluiden die u speelt, kunt horen.

Hiermee kunt u wereldberoemde drumkits zoals de DW toevoegen, evenals kits die de geluiden van beroemde rock-, metal- en popsongs reproduceren door geluiden van de mobiele app toe te voegen aan de geluidsmodule.

Met de geluiden die u leuk vindt, zult u zeker nog meer ondergedompeld worden in uw drumspeel.

Nieuwe druminhoud wordt regelmatig uitgebracht, dus we hopen dat u deze geluiden zult gebruiken om nieuwe mogelijkheden in uw leven te openen wanneer u op de drums speelt.

Raadpleeg de "Roland Cloud Connect-installatiehandleiding" (afzonderlijk document) voor meer informatie om de app te installeren.

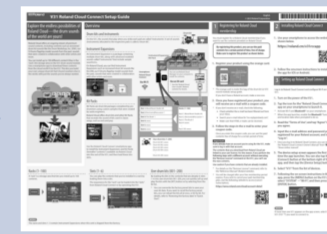

De VH-10 afstellen

Wanneer u de VH-10 gebruikt, moet u de offset op de V31 na de aansluiting aanpassen. Deze regeling is vereist om bewerkingen voor openen en sluiten en pedaalbewerkingen correct te detecteren.

De offset regelen

1. Met de hi-hat volledig los van de bewegingssensor schakelt u het apparaat in.

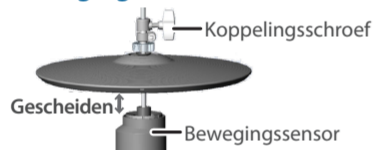

2. Draai de koppelingsschroef van de VH-10 los, zodat de hi-hat vanzelf op de bewegingssensor rust.

3. Druk op de [MENU]-knop.

4. Gebruik de cursorknoppen om "SYSTEM" → "TRIGGER" te selecteren en druk op de [ENTER]-knop.

5. Druk op de [F4] (HI-HAT)-knop.

Het TRIGGER - HI-HAT-scherm verschijnt.

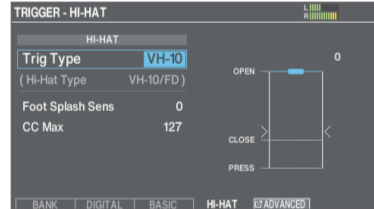

6. Gebruik de draaiknop om het Trig Type in te stellen op "VH-10".

7. Terwijl u de meter volgt die wordt weergegeven aan de rechterkant van het scherm, regelt u de offset met de offsetaanpassingsschroef van de VH-10.

Regel de offset zodanig dat de markering ►◄ op de meter zichtbaar wordt.

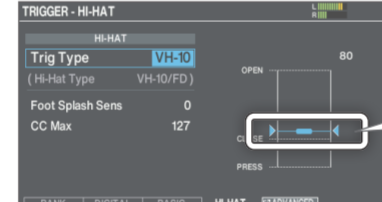
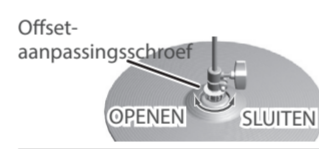

Wijzig van ">" naar "<"

8. Draai de koppelingsschroef vast op een positie waar de hi-hat vanzelf zwaait wanneer deze wordt geraakt.

9. Druk op de [KIT]-knop om terug te keren naar het KIT-scherm.

Maak indien nodig gedetailleerde aanpassingen aan de parameters.
→ V31 Referentiehandleiding (Roland-website)

OPMERKING

De hi-hat is op de juiste manier geplaatst. De optimale gevoeligheid verkrijgt u wanneer het "Roland"-logo zich aan de achterkant bevindt vanuit het standpunt van de speler.



Als u vindt dat het gesloten hi-hatgeluid moeilijk te spelen is, draait u de VH-offsetaanpassingsschroef in de richting van "SLUITEN".

Als u vindt dat het open hi-hatgeluid moeilijk te spelen is, draait u de offsetaanpassingsschroef in de richting van "OPENEN".

* Als het geluid wordt onderbroken wanneer u de hi-hat hard aanslaat, draait u de VH-offsetaanpassingsschroef in de richting van "OPENEN".

Referentie

Raadpleeg de "VH-10-gebruikershandleiding" voor meer informatie over de hi-hat.

De kabels bevestigen

Bevestig de kabelbinder eenmaal. Zet deze vast zodat deze niet kan bewegen.

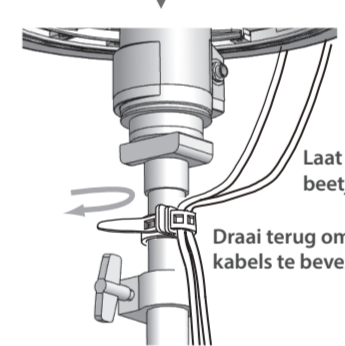

Laat de kabels een beetje los hangen. Draai terug om de kabels te bevestigen.

OPMERKING

- Doorlopend bespelen kan leiden tot verkleuring van de pad, maar dit zal de functie ervan niet beïnvloeden.
- Als de hi-hatkoppeling losgekoppeld is van de hi-hat, raadpleegt u "Als de koppeling losgekoppeld is van de hi-hat" in de gebruikershandleiding.

PD-12P (snare)

Namen van onderdelen

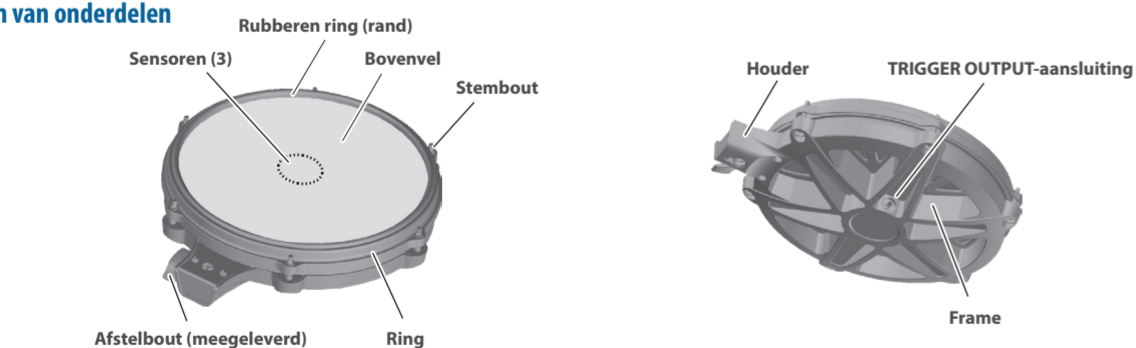

De bovenvelspanning regelen

Wanneer het apparaat uit de fabriek komt, is de bovenvelspanning vrij los. Zorg ervoor dat u vóór gebruik de spanning van het bovenvel aanpast.



1. Regel elke stembout beetje bij beetje en ga van de ene zijde naar de tegenoverliggende zijde in de volgorde die wordt weergegeven in de afbeelding.

2. Stem de spanning verder nauwkeuriger af terwijl u het gevoel en de respons van de pad blijft controleren.

- * Zet één bout op zichzelf nooit zeer stevig vast. Hierdoor kan het bovenvel niet gelijkmatig worden gespannen en zullen er storingen ontstaan.

PD-8H/PD-10H (tom)

Namen van onderdelen

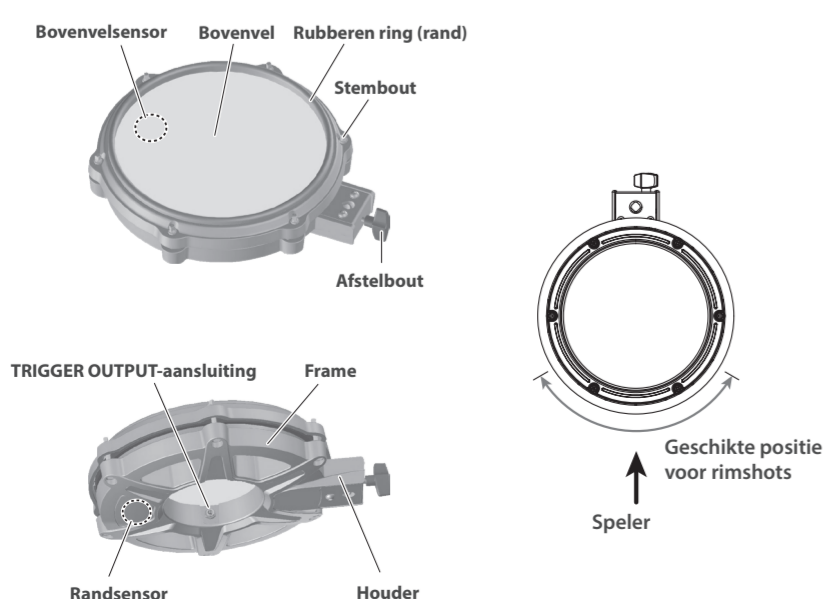

OPMERKING

Zorg ervoor dat u de spanning van het bovenvel regelt vóór gebruik.

De bovenvelspanning regelen

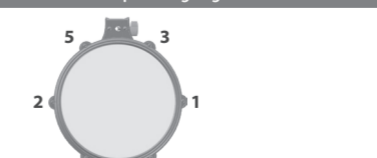

1. Regel elke stembout beetje bij beetje en ga van de ene zijde naar de tegenoverliggende zijde in de volgorde die wordt weergegeven in de afbeelding.

De juiste hoeveelheid spanning levert ongeveer dezelfde aanslagrespons als een akoestisch drumstel.

2. Gebruik de drumsleutel om de spanning desgewenst aan te passen.

CY-12C-T (crash)

Namen van onderdelen van de CY-12C-T

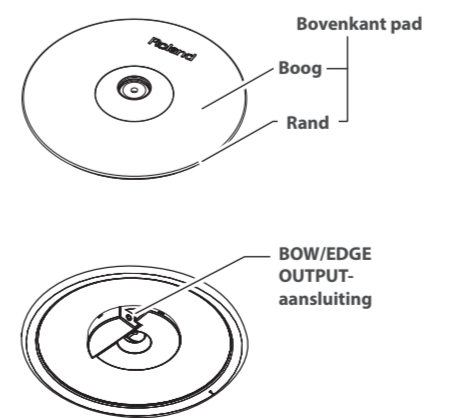

CY-14R-T (ride)

Namen van onderdelen van de CY-14R-T

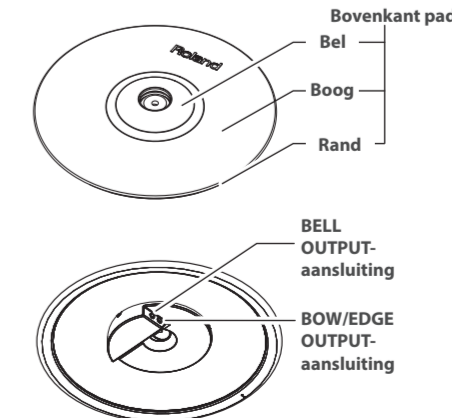

OPMERKING

Doorlopend bespelen kan leiden tot verkleuring van de pad, maar dit zal de functie ervan niet beïnvloeden.