

# Manual de instrucciones

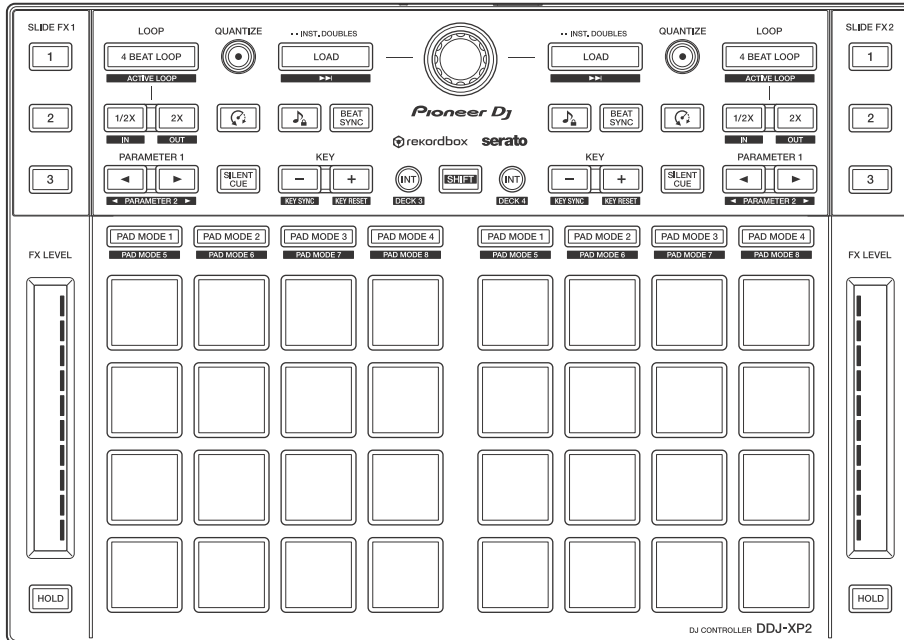

Controlador DJ

# DDJ-XP2

[pioneerdj.com/support/](http://pioneerdj.com/support/)  
[rekordbox.com](http://rekordbox.com)  
<http://serato.com/>

Para consultar las preguntas más frecuentes y otras informaciones de asistencia para este producto, visite el sitio indicado anteriormente.

**Pioneer Dj**

---

## Cómo leer este manual

Gracias por haber escogido este producto de Pioneer DJ.

Asegúrese de leer este manual y el “Manual de instrucciones (Guía de inicio rápido)”, que se incluyen con este producto. Estos documentos contienen información importante que debe entender antes de utilizar esta unidad. Lea con especial atención las INSTRUCCIONES DE SEGURIDAD IMPORTANTES.

- En este manual, los nombres de los botones y terminales que aparecen en este producto y los nombres de los botones, menús, etc. del software de su PC/Mac se indican con paréntesis cuadrados ([ ]). (p. ej. [rekordbox], botón [SHIFT] y puerto [USB])
- Tenga en cuenta que las pantallas del software y sus especificaciones, así como el aspecto externo y las especificaciones del hardware, estaban todavía en fase de desarrollo en el momento de redactar este manual y tal vez no coincidan con las especificaciones definitivas.
- Asimismo, tenga en cuenta que dependiendo de la versión del sistema operativo, los ajustes del navegador web, etc., el funcionamiento puede que sea distinto de los procedimientos descritos en este manual.
- Tenga en cuenta que el idioma de las pantallas del software descrito en este manual puede diferir del idioma de su pantalla.

**Este manual se centra principalmente en explicar las funciones de esta unidad como hardware.**

**Para obtener instrucciones detalladas sobre el uso de rekordbox™, consulte Operating Instructions de rekordbox.**

**Para obtener instrucciones detalladas sobre el uso del software Serato DJ Pro, consulte el manual del software Serato DJ Pro.**

- **Puede descargar el Manual de instrucciones de rekordbox en [rekordbox.com](http://rekordbox.com).  
[rekordbox.com/manual](http://rekordbox.com/manual)**

- **Puede descargar el manual del software Serato DJ Pro de [serato.com](http://serato.com).**

---

---

# Contenido

Cómo leer este manual.....	2
<b>Antes de empezar.....</b>	<b>5</b>
Contenido de la caja .....	5
Obtención del manual.....	6
Software de DJ .....	7
<b>rekordbox dj.....</b>	<b>13</b>
Instalación de rekordbox.....	13
Nombres y funciones de los controles (rekordbox) .....	14
Configuración del sistema .....	24
Utilización básica (rekordbox).....	26
Uso avanzado (rekordbox) .....	32
<b>Serato DJ Pro.....</b>	<b>45</b>
Nombres y funciones de los controles (Serato DJ Pro).....	45
Configuración del sistema .....	55
Utilización básica (Serato DJ Pro).....	56
Uso avanzado (Serato DJ Pro).....	58
<b>Ajustes de la unidad .....</b>	<b>78</b>
Inicio del modo de utilidades .....	78
Modo de utilidades.....	79
<b>Información adicional .....</b>	<b>83</b>
Solución de problemas .....	83
Especificaciones .....	87
Uso de la unidad como controlador para otra aplicación DJ .....	88
Acerca de marcas comerciales y marcas comerciales registradas .....	89
Precauciones relativas a los derechos de autor .....	90

---

---

# Antes de empezar

---

---

## Contenido de la caja

- Cable USB
- Garantía (para algunas regiones)<sup>1</sup>
- Manual de instrucciones (Guía de inicio rápido)
- Tarjeta de clave de licencia<sup>2</sup>
  - rekordbox dj
  - rekordbox dvs

<sup>1</sup> Solo productos para Europa.

– Para la región norteamericana, la información correspondiente se incluye en la última página de las versiones en inglés y en francés del “Manual de instrucciones (Guía de inicio rápido).”

<sup>2</sup> Para obtener la información más reciente, visite el sitio web siguiente.  
[rekordbox.com](http://rekordbox.com)

### Nota

La clave de licencia no puede volver a emitirse. Asegúrese de guardarlo en un lugar seguro.

## Obtención del manual

---

### Visualización de rekordbox Introduction / Operating Instructions

- La introducción explica cómo configurar rekordbox.
  - Operating Instructions explica la colección de pistas, el modo EXPORT y el modo PERFORMANCE.
- 1 Inicie un navegador Web en su PC/Mac y visite el sitio web siguiente.  
rekordbox.com
  - 2 Coloque el cursor en **[Soporte]** y, a continuación, haga clic en **[Manual]**.
  - 3 Seleccione “rekordbox Introduction” o “Operating Instructions” en el idioma que necesite.

### Descarga del manual del software Serato DJ Pro

- 1 Visite el sitio web de Serato.  
<http://serato.com/>
- 2 Haga clic en **[Serato DJ Pro]** en el menú **[Products]**.
- 3 Haga clic en **[Download]**.
- 4 Haga clic en **[Manuals and downloads]**.
- 5 Seleccione el manual del software Serato DJ Pro del idioma que necesite.

## Software de DJ

### Acerca de rekordbox

- rekordbox  
rekordbox es un completo software de gestión de música diseñado para DJ.
- rekordbox dj  
rekordbox dj es la aplicación de actuación profesional para rekordbox. Puede utilizar rekordbox dj introduciendo la clave de licencia de rekordbox dj en la tarjeta de clave de licencia suministrada.
- rekordbox dvs  
Puede añadir rekordbox dvs a rekordbox dj, que le permite controlar los decks que utilizan señales de control de un CDJ o giradiscos. Puede utilizar rekordbox dvs introduciendo la clave de licencia de rekordbox dvs en la tarjeta de clave de licencia suministrada.

### Requisitos informáticos mínimos

Sistemas operativos compatibles	CPU y memoria necesarias
Mac: macOS Mojave 10.14 / macOS High Sierra 10.13 / macOS Sierra 10.12 (actualizado a la última versión)	Procesador Intel® Core™ i7, i5 e i3
	RAM de 4 GB o más
Windows: Windows® 10 / Windows® 8.1 / Windows® 7 (service pack más reciente)	Procesador Intel® Core™ i7, i5 e i3
	RAM de 4 GB o más

- Las versiones del sistema operativo de 32 bits no son compatibles.

Otros	
Puerto USB	Puerto USB 2.0 × 2
Resolución de pantalla	Resolución de 1280 × 768 o más
Conexión a Internet	Necesitará una conexión a Internet para registrar su cuenta de usuario para rekordbox y descargar el software.

- Para obtener información sobre los requisitos del sistema más recientes, compatibilidad y sistemas operativos compatibles, visite la página **[Requerimientos del sistema]** en **[Soporte]** en el sitio rekordbox a continuación.  
rekordbox.com
- Asegúrese de usar la última versión y el service pack más reciente para su sistema operativo.
- El funcionamiento no se garantiza en todos los PC/Mac, aunque se cumplan todas las condiciones.
- Dependiendo de los ajustes de ahorro de energía del PC/Mac y otras condiciones, es posible que la CPU y el disco duro no ofrezcan funciones de procesamiento suficientes. Para ordenadores portátiles en particular, asegúrese de que el PC/Mac está en las condiciones adecuadas para ofrecer un alto rendimiento constante (por ejemplo manteniendo la alimentación de CA conectada) cuando se utiliza rekordbox.
- Para usar Internet, necesita contratar el servicio, que tal vez sea de pago, con un proveedor de servicios de Internet.

## ❖ **PC/Mac para utilizar el software rekordbox dj**

El PC/Mac debe tener puertos USB 2.0 para conectar la unidad.

- El PC/Mac debe tener dos puertos USB 2.0, uno para conectar la unidad, y otro para conectar el mezclador DJ o interfaz de audio.
- Si el PC/Mac tiene solo puertos USB tipo C, utilice un cable USB tipo C (macho) - USB tipo A (hembra).

## ❖ **Uso de la unidad con vinilo/CD rekordbox dvs**

Necesitará uno de los equipos siguientes.

- Mezclador DJ compatible con rekordbox dj (por ejemplo DJM-S9 o DJM-900NXS2)
- Interfaz de audio compatible con rekordbox dj (por ejemplo INTERFACE 2)
- Controlador DJ compatible con rekordbox dj (por ejemplo DDJ-1000)

## ❖ **Conexión de la unidad a un sistema que controla rekordbox dj utilizando reproductores DJ**

Necesitará los equipos siguientes.

- Reproductores DJ compatibles con rekordbox dj (por ejemplo CDJ-2000NXS2 o XDJ-1000MK2)
- Mezclador DJ compatible con rekordbox dj (por ejemplo DJM-900NXS2)

## ❖ **Uso de la unidad con un controlador DJ**

Necesita un controlador DJ compatible con rekordbox dj por ejemplo DDJ-1000 o DDJ-800.

## ❖ **Uso de la unidad como controlador secundario para reproductores DJ**

Necesita reproductores DJ como CDJ-2000NXS2 o XDJ-1000MK2.

---

## Acerca del software Serato DJ Pro

Serato DJ Pro ofrece todas las funciones y la potencia que los DJ necesitan para rendir siempre al máximo nivel y elevan el listón del software para DJ digital.

- Serato DJ Pro puede conectarse con esta unidad y utilizarse desde el primer minuto. Descargue la versión más reciente del sitio web de Serato en [serato.com](http://serato.com).
- Para obtener más información sobre Serato DJ Pro, visite [support.serato.com](http://support.serato.com).

## Requisitos informáticos mínimos

Sistemas operativos compatibles	CPU y memoria necesarias
Mac: macOS Mojave 10.14 / macOS High Sierra 10.13 / macOS Sierra 10.12 (actualización más reciente)	Procesador Intel® Core™ i3, i5, i7 y i9 1,07 GHz o superior
	RAM de 4 GB o más
Windows: Windows® 10 / Windows® 8.1 / Windows® 7 (service pack más reciente)	Procesador Intel® Core™ i3, i5, i7 y i9 1,07 GHz o superior
	RAM de 4 GB o más

- Las versiones del sistema operativo de 32 bits no son compatibles.

Otros	
Puerto USB	El PC/Mac debe tener un puerto USB 2.0 para conectar la unidad.
Resolución de pantalla	Resolución de 1 280 × 720 o superior
Conexión a Internet	Necesitará una conexión a Internet para registrar su cuenta de usuario en <a href="http://serato.com">serato.com</a> y descargar el software.

- Para obtener información sobre los requisitos del sistema más recientes, compatibilidad y sistemas operativos compatibles de Serato DJ Pro, visite el sitio siguiente.  
<https://serato.com/dj/pro/downloads>
- Asegúrese de usar la última versión y el service pack más reciente para su sistema operativo.
- El funcionamiento no se garantiza en todos los PC/Mac, aunque se cumplan todas las condiciones.
- Dependiendo de los ajustes de ahorro de energía del PC/Mac y otras condiciones, es posible que la CPU y el disco duro no ofrezcan funciones de procesamiento suficientes. Para ordenadores portátiles en particular, asegúrese de que el PC/Mac está en las condiciones adecuadas para ofrecer un alto rendimiento constante (por ejemplo manteniendo la alimentación de CA conectada) cuando se utiliza Serato DJ Pro.
- Para usar Internet, necesita contratar el servicio, que tal vez sea de pago, con un proveedor de servicios de Internet.

## ❖ **PC/Mac para utilizar el software Serato DJ Pro**

El PC/Mac debe tener puertos USB 2.0 para conectar la unidad.

- El PC/Mac debe tener dos puertos USB 2.0, uno para conectar la unidad, y otro para conectar el mezclador DJ o interfaz de audio.
- Si el PC/Mac tiene solo puertos USB tipo C, utilice un cable USB tipo C (macho) - USB tipo A (hembra).

## ❖ **Uso de la unidad con vinilo/CD Serato DVS**

Necesitará uno de los equipos siguientes.

- Mezclador DJ compatible con Serato DVS (por ejemplo DJM-S9)
- Controlador DJ compatible con Serato DVS (por ejemplo DDJ-SX3)

## ❖ **Uso de la unidad con un controlador DJ**

Necesita un controlador DJ como DDJ-SX3 compatible con Serato DJ Pro.

## ❖ **Uso de la unidad como controlador secundario para reproductores DJ**

Necesita reproductores DJ como CDJ-2000NXS2.

---

---

# rekordbox dj

---

---

## Instalación de rekordbox

Si utiliza rekordbox por primera vez o está utilizando rekordbox en la versión 4.x o inferior, descargue la última versión de rekordbox.com e instálela siguiendo los pasos indicados a continuación.

Si ya tiene instalada la versión 5.x de rekordbox, actualice a la última versión utilizando el administrador de actualizaciones, que aparece al iniciar rekordbox.

- Debe responsabilizarse de preparar su PC/Mac, dispositivos de red y otros elementos necesarios para la conexión a Internet.
- Para obtener más información sobre la instalación de rekordbox, lea la rekordbox Introduction.  
[rekordbox.com/manual](http://rekordbox.com/manual)

# Nombres y funciones de los controles (rekordbox)

Este apartado explica las funciones más habituales de los botones y los pads al utilizar rekordbox dj.

## Panel superior

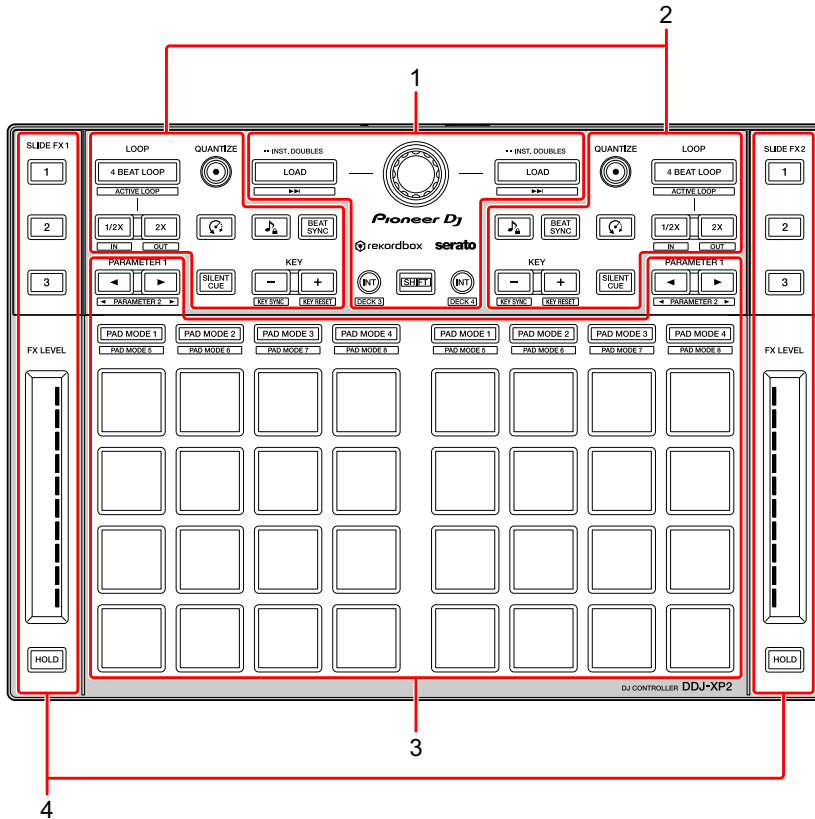

- 1 Sección del navegador (página 15)
- 2 Sección de deck (página 17)
- 3 Sección de pads de actuación (página 20)
- 4 Sección de Slide FX (página 22)

## Sección del navegador

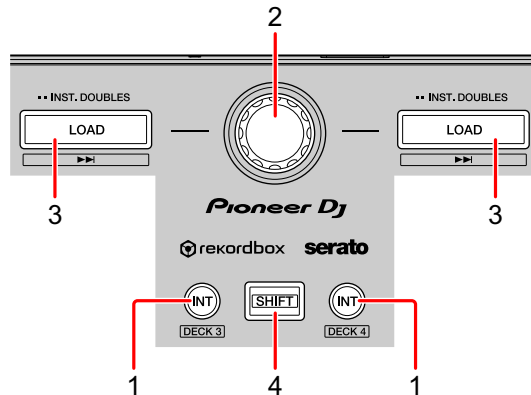

### 1 Botones INT

Pulsación:

Ajusta el modo de reproducción en el modo Relative o el modo Internal en rekordbox dvs.

**[SHIFT]** + Pulsación:

Selecciona un deck.

Cuando se ha seleccionado el deck 3 o el deck 4 y se pulsa el botón **[SHIFT]**, el botón **[INT]** se ilumina.

Cuando se ha seleccionado el deck 1 o el deck 2 y se pulsa el botón **[SHIFT]**, el botón **[INT]** no se ilumina.

- Para ajustar el modo de reproducción de rekordbox dvs, active **[rekordbox dvs]** en la pestaña **[Licencia]** y marque la casilla **[Activar la función de DVS]** en la pestaña **[DVS]** de la pantalla **[Preferencias]**.

### 2 Selector giratorio

Giro:

El cursor sube o baja por la lista de pistas o la vista de árbol.

Pulsación:

Mueve el cursor entre la vista de árbol y la lista de pistas cada vez que pulse el selector giratorio.

- Cuando aparece la paleta de listas de reproducción, el cursor alterna entre la vista de árbol, la lista de pistas y las listas de reproducción.
- La vista de árbol, la lista de pistas y la paleta de listas de reproducción están en la sección de navegación de rekordbox dj. Para obtener más información sobre cada función, lea el documento Operating Instructions de rekordbox.

### 3 Botones LOAD

Pulsación:

Carga de la pista de audio en el deck.

Doble pulsación:

Carga la pista ya cargada en el otro deck en el deck en el que ha pulsado el botón **[LOAD]**.

Si se está reproduciendo una pista, se reproducirá desde la misma posición.  
(Instant Doubles)

**[SHIFT]** + Pulsación:

Carga la pista siguiente en la lista de pistas del deck.

### 4 Botón SHIFT

Pulsación:

Pulse otro botón mientras mantiene pulsado el botón **[SHIFT]** para utilizar una función diferente asignada al botón.

## Sección de deck

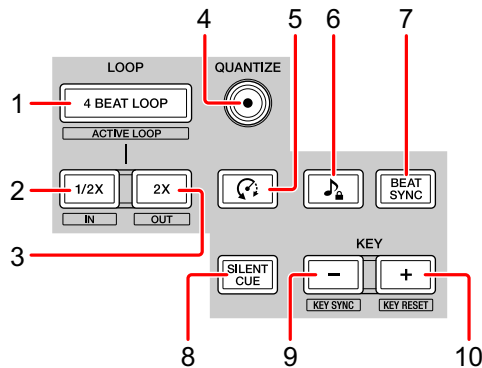

### 1 Botones 4 BEAT LOOP

Pulsación:

Durante la reproducción normal, se establece el bucle de tiempo de compás automático de 4 tiempos de compás y, a continuación, se inicia la reproducción de bucle.

Durante la reproducción de bucle, se cancela la reproducción de bucle.

**[SHIFT]** + Pulsación:

Define el bucle guardado en la pista como activo o inactivo. (Active Loop)

- Al pulsar el botón mientras mantiene pulsado el botón **[SHIFT]** durante la reproducción, se activa el bucle más cerca de la posición de reproducción.
- Al pulsar el botón mientras mantiene pulsado el botón **[SHIFT]** después de recuperar el bucle guardado en la pista, el bucle se activa o se desactiva.

### 2 Botones LOOP 1/2X

Pulsación:

Reduce a la mitad la longitud de reproducción del bucle.

**[SHIFT]** + Pulsación:

Define el punto Loop In.

### 3 Botones LOOP 2X

Pulsación:

Dobla la longitud de reproducción del bucle.

[SHIFT] + Pulsación:

Define el punto Loop Out e inicia la reproducción en bucle.

### 4 Botones QUANTIZE

Pulsación:

Enciende/apaga la función Quantize.

Cuando la función Quantize está activada, el punto se ajusta en la posición de tiempo de compás más próxima cuando se establezca un Hot Cue, etc.

- Puede seleccionar la resolución de los tiempos de compás cuantizados en la pantalla **[Preferencias]** de rekordbox.

### 5 Botones (Slip Reverse)

Pulsación:

Mantenga pulsado el botón para reproducir la pista en la dirección inversa. Se reanuda la reproducción normal cuando se suelta el botón.

- La reproducción normal continúa en el fondo incluso durante la reproducción en sentido inverso. La reproducción se reanuda desde el punto alcanzado en el fondo cuando se suelta este botón.
- Incluso al mantener pulsado este botón, se cancela automáticamente la reproducción inversa una vez alcanzados los 8 tiempos de compás. La reproducción normal se reanuda desde el punto alcanzado en el fondo.

### 6 Botones (Master Tempo)

Pulsación:

Enciende/apaga la función Master Tempo.

Cuando la función Master Tempo está activada, el tono no cambia aunque se modifique el tempo de las pistas.

- El sonido se procesa digitalmente, por lo que su calidad disminuye.

## 7 Botones BEAT SYNC

Pulsación:

Enciende y apaga SYNC. Esta opción se utiliza para ajustar automáticamente el tempo y el beat grid del deck definido como maestro para la sincronización.

- El tempo se ajusta con el tempo doblado o el tempo reducido a la mitad de la pista reproducida en el deck definido como maestro para la sincronización.

[SHIFT] + Pulsación:

Ajusta el deck como maestro para la sincronización.

## 8 Botones SILENT CUE

Pulsación:

Silencia el sonido de la pista reproducida actualmente en el deck seleccionado. Para cancelar el silenciamiento, pulse de nuevo este botón.

- Cuando rekordbox dvs esté en el Internal mode o en el modo Relative, puede cancelar el silenciamiento recuperando un Hot Cue.

## 9 Botones KEY -

Pulsación:

Rebaja el tono de la pista reproducida actualmente en el deck seleccionado en un semitono.

[SHIFT] + Pulsación:

Cambia el tono de la pista reproducida actualmente en el deck seleccionado al mismo tono, a un tono dominante (quinta) o al tono subdominante (cuarta) de la pista con la que desea realizar el ajuste. (Key Sync)

## 10 Botones KEY +

Pulsación:

Sube el tono de la pista reproducida actualmente en el deck seleccionado en un semitono.

**[SHIFT] + Pulsación:**

Restituye el tono de la pista en reproducción actualmente del deck seleccionado a su estado original. (Key Reset)

## Sección de pads de actuación

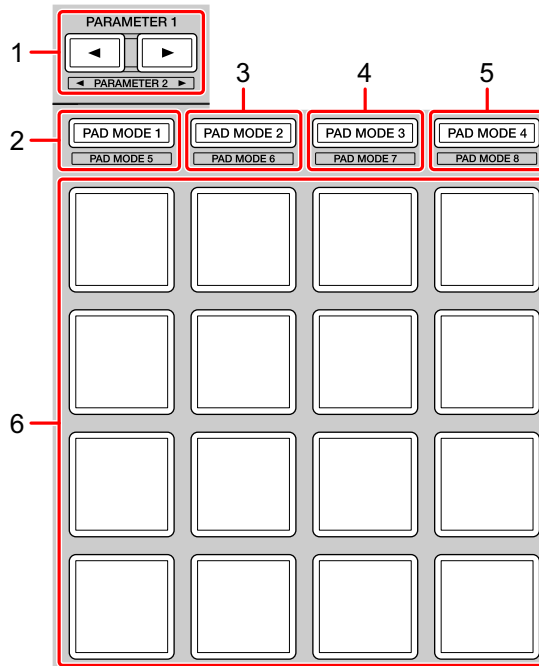

### 1 Botón **PARAMETER** ◀, botón **PARAMETER** ▶

Pulsación:

Cambia la visualización del pad en la pantalla del deck de rekordbox dj.

**[SHIFT] + Pulsación:**

Cambia el banco del muestreador.

### 2 Botón **PAD MODE 1**

Pulsación:

Activa el modo Hot Cue.

**[SHIFT] + Pulsación:**

Activa el modo Teclado.

### 3 Botón PAD MODE 2

Pulsación:

Activa el modo Pad FX 1.

[SHIFT] + Pulsación:

Activa el modo Pad FX 2.

### 4 Botón PAD MODE 3

Pulsación:

Activa el modo Beat Jump.

[SHIFT] + Pulsación:

Activa el modo Beat Loop.

### 5 Botón PAD MODE 4

Pulsación:

Activa el modo Sampler.

[SHIFT] + Pulsación:

Activa el modo Key Shift.

### 6 Pads de actuación

Puede utilizar los pads de actuación para activar diferentes funciones.

➔ Más información: Uso de pads de actuación (página 34)

## Sección de Slide FX

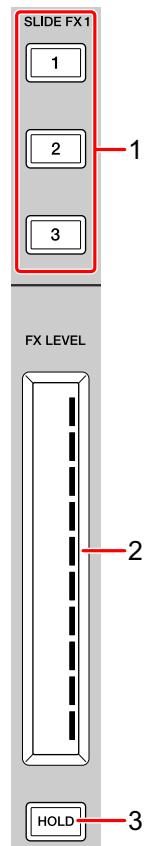

### 1 Botón SLIDE FX [1], botón SLIDE FX [2], botón SLIDE FX [3]

Pulsación:

Selecciona el efecto aplicado al tocar la banda táctil.

- No es posible seleccionar varios efectos al mismo tiempo.

[SHIFT] + Pulsación:

Selecciona el tipo de Slide FX.

## 2 Banda táctil

Toque:

Activa el efecto seleccionado y modifica el nivel/profundidad del efecto en función de la posición tocada.

- Al soltar la banda táctil, se desactiva el efecto.

Deslizamiento:

Modifica el nivel/profundidad del efecto en función de la posición de deslizamiento.

## 3 Botón HOLD

Pulsación:

Mantiene el efecto activado incluso después de soltar la banda táctil. (Función Hold)

- Al pulsar de nuevo este botón, la función Hold se desactiva.
- Puede cambiar el nivel/profundidad del efecto deslizando la banda táctil incluso cuando la función Hold está activada.

---

## Panel trasero

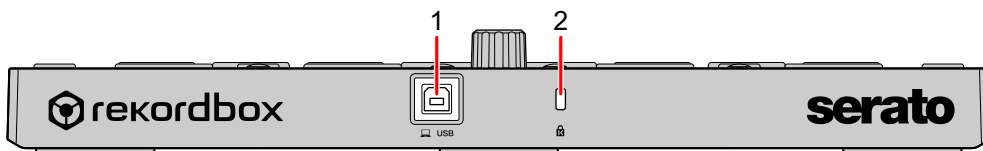

### 1 Puerto USB

Permite la conexión con un PC/Mac con el cable USB suministrado.

- No se puede usar un concentrador USB.
- Si su PC/Mac solo tiene un puerto USB de tipo C, tendrá que utilizar un cable de USB tipo C macho a USB-A hembra.

### 2 Ranura de seguridad Kensington

Conecta un bloqueo para cables de seguridad.

## Configuración del sistema

### Ejemplos de conexión

- ❖ **Conexión con un sistema rekordbox dvs utilizando giradiscos y un mezclador DJ**

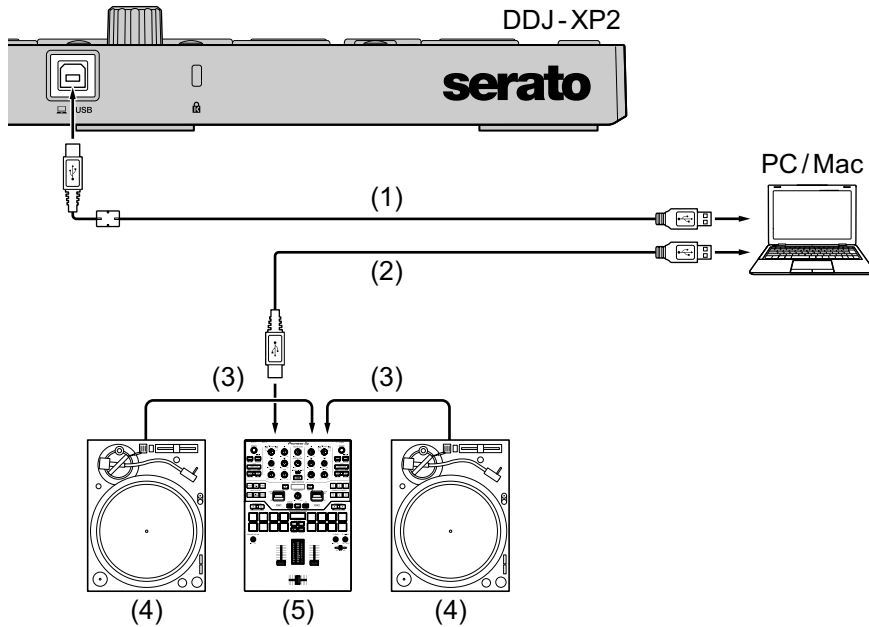

(1) Cable USB (suministrado), (2) cable USB, (3) cable de audio, (4) giradiscos (PLX-1000, etc.), (5) mezclador DJ (DJM-S9, etc.)

Para conectar a DDJ-XP2, asegúrese de que utiliza el cable USB suministrado para conseguir una actuación de alto nivel.

## ❖ Conexión a un sistema que controla rekordbox dj utilizando reproductores DJ

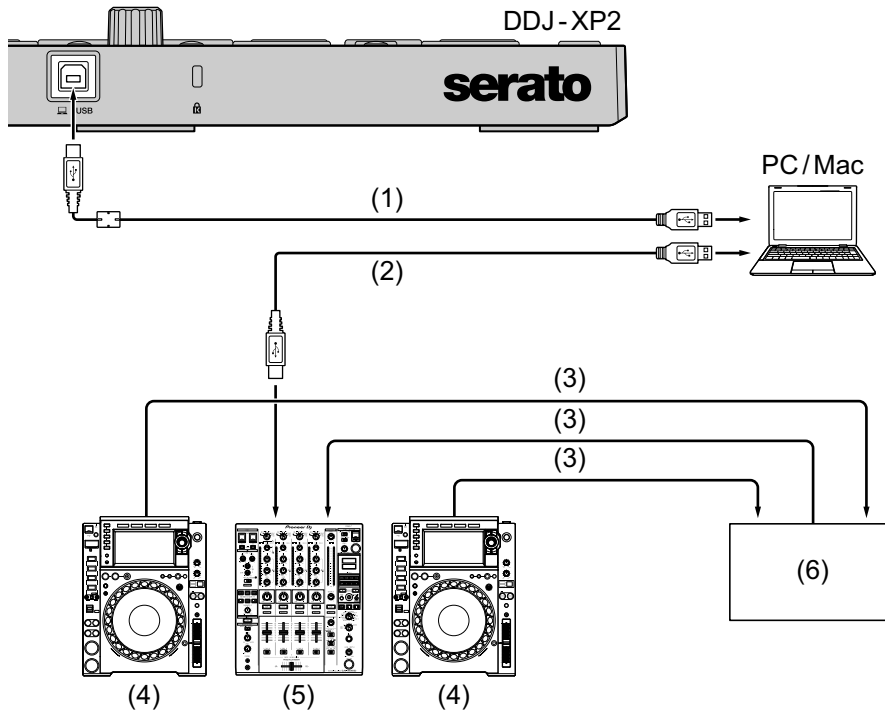

(1) Cable USB (suministrado), (2) cable USB, (3) cable LAN, (4) reproductor DJ (CDJ-2000NXS2, etc.), (5) mezclador DJ (DJM-900NXS2, etc.), (6) hub de conmutación

Para conectar a DDJ-XP2, asegúrese de que utiliza el cable USB suministrado para conseguir una actuación de alto nivel.

---

## Utilización básica (rekordbox)

---

### Uso de la unidad con un sistema rekordbox dvs con giradiscos y mezclador DJ

Primero, tiene que conectar su PC/Mac a un mezclador DJ compatible con rekordbox dvs.

- Para obtener más detalles, consulte rekordbox.com:
    - rekordbox dvs: visite **[Soporte] > [Manual] > [rekordbox dvs Setup Guide]**
    - Mezcladores DJ compatibles con rekordbox dvs: visite **[Soporte] > [Unidades DJ compatibles]**
- 1 Conecte un mezclador DJ compatible con rekordbox dvs a su PC/Mac utilizando un cable USB.
  - 2 Conecte las salidas de audio de los giradiscos y las entradas de canal del mezclador DJ utilizando cables de audio (RCA) (se venden por separado).
  - 3 Coloque un Vinilo de Control para rekordbox dvs fabricado por Pioneer DJ (se vende por separado).
    - No se pueden usar otros vinilos.
  - 4 Encienda su PC/Mac.
    - El controlador de audio del mezclador DJ debe instalarse antes de iniciar rekordbox.

5 Encienda los giradiscos y el mezclador DJ.

6 Inicie rekordbox dj.

Al iniciar rekordbox por primera vez, deberá introducir las claves de licencia de rekordbox dj y rekordbox dvs para la activación. Prepare la tarjeta de clave de licencia de rekordbox dj y rekordbox dvs incluida.

- Para obtener más información sobre la activación, lea la rekordbox Introduction y la rekordbox dvs Setup Guide.
- No es necesario comprar claves de licencia de rekordbox dj o rekordbox dvs.

– **Para Mac**

En Finder, abra la carpeta **[Aplicaciones]**, a continuación, haga doble clic en el icono **[rekordbox 5] > [rekordbox.app]**.

– **Para Windows 10**

En el menú **[Iniciar]**, haga clic en el icono **[Pioneer] > [rekordbox]**.

– **Para Windows 8.1**

En **[vista Aplicaciones]**, haga clic en el icono **[rekordbox]**.

– **Para Windows 7**

En el menú **[Iniciar]** de Windows, abra **[Todos los programas] > [Pioneer] > [rekordbox 5.X.X] > [rekordbox]**.

7 Lea la rekordbox dvs Setup Guide para completar la configuración.

8 Conecte la unidad al PC/Mac utilizando el cable USB incluido.

Cuando aparezca **[DDJ-XP2 conectado.]** en la pantalla rekordbox dj, DDJ-XP2 está listo para su uso.

- La unidad funciona con el controlador estándar del sistema operativo de su PC/Mac. No tiene que instalar un software de controlador independiente para la unidad.

## ❖ **Cómo añadir archivos de música a [Colección]**

La pantalla **[Colección]** incluye una lista de los archivos de música gestionados por rekordbox.

Añada archivos de música de su PC/Mac a su Colección para que el software pueda analizarlos y puedan utilizarse en rekordbox.

- 1 Haga clic en **[Colección]** en la vista de árbol.  
Aparece una lista de las pistas de su **[Colección]**.
- 2 Abra el Finder (Mac) o el explorador (Windows) y arrastre los archivos de música, o las carpetas con archivos de música, hasta la lista de pistas.  
Los archivos de música se añaden a **[Colección]** y empieza el análisis de la información de forma de onda de los archivos de música. Espere hasta que haya finalizado el análisis de todos los archivos de música.

## ❖ **Carga de una pista de audio en un deck**

- 1 Pulse el selector giratorio de la unidad para mover el cursor a la vista de árbol de la pantalla de su PC/Mac.
- 2 Gire el selector giratorio para seleccionar **[Colección]**.
- 3 Pulse el selector giratorio para mover el cursor a la lista de pistas de la pantalla de su PC/Mac.
- 4 Gire el selector giratorio para seleccionar una pista.
- 5 Pulse el botón **[LOAD]** para cargar la pista seleccionada en el deck.
  - Para cargar la pista en el deck 3 o el deck 4, pulse el botón **[INT]** mientras mantiene pulsado el botón **[SHIFT]**.  
La pista se carga en el deck 3 o 4.

## ❖ Reproducción de pistas

Las pistas cargadas en el deck comienzan a reproducirse cuando reproduce el vinilo rekordbox dvs en el reproductor analógico.

- Para obtener más información sobre rekordbox dvs, lea la rekordbox dvs Setup Guide.

## ❖ Salir del sistema

- 1 Salga de rekordbox dj.
- 2 Desconecte el cable USB de su PC/Mac.

---

## Uso de la unidad para controlar rekordbox dj con reproductores DJ

Primero, tiene que conectar su PC/Mac a un mezclador DJ compatible con rekordbox dvs.

- Para obtener más detalles, consulte rekordbox.com:
    - Unidades DJ compatibles con rekordbox dvs: visite **[Soporte] > [Unidades DJ compatibles]**
    - Para ver la guía de conexión para controlar rekordbox dj con reproductores DJ, visite **[Soporte] > [Manual] > [Connection Guide for PERFORMANCE mode]**.
- 1 Conecte un mezclador DJ compatible con rekordbox dj a su PC/Mac con un cable USB.
  - 2 Conecte reproductores DJ al mezclador DJ.
    - Al utilizar el CDJ-2000NXS2 o el XDJ-1000MK2 y el DJM-900NXS2, puede usar cables LAN.

### 3 Encienda su PC/Mac.

- El controlador de audio del mezclador DJ debe instalarse antes de iniciar rekordbox.

### 4 Encienda los reproductores DJ y el mezclador DJ.

### 5 Inicie rekordbox dj.

Al iniciar rekordbox por primera vez, deberá introducir la clave de licencia de rekordbox dj para la activación. Prepare la tarjeta de clave de licencia de rekordbox dj incluida.

- Para obtener más información sobre la activación, lea la rekordbox Introduction.
- No es necesario comprar ninguna clave de licencia de rekordbox dj.
  - **Para Mac**  
En Finder, abra la carpeta **[Aplicaciones]**, a continuación, haga doble clic en el icono **[rekordbox 5] > [rekordbox.app]**.
  - **Para Windows 10**  
En el menú **[Iniciar]**, haga clic en el icono **[Pioneer] > [rekordbox]**.
  - **Para Windows 8.1**  
En **[vista Aplicaciones]**, haga clic en el icono **[rekordbox]**.
  - **Para Windows 7**  
En el menú **[Iniciar]** de Windows, abra **[Todos los programas] > [Pioneer] > [rekordbox 5.X.X] > [rekordbox]**.

### 6 Lea la Connection Guide for PERFORMANCE mode para completar la configuración.

### 7 Conecte la unidad al PC/Mac utilizando el cable USB incluido.

Cuando aparezca **[DDJ-XP2 conectado.]** en la pantalla rekordbox dj, DDJ-XP2 está listo para su uso.

- La unidad funciona con el controlador estándar del sistema operativo de su PC/Mac. No tiene que instalar un software de controlador independiente para la unidad.

## ❖ **Cómo añadir archivos de música a su Colección**

➡ Más información: Cómo añadir archivos de música a [Colección] (página 28)

## ❖ **Carga de una pista de audio en un deck**

➡ Más información: Carga de una pista de audio en un deck (página 28)

## ❖ **Reproducción de pistas**

Controle el reproductor DJ para reproducir la pista cargada en el deck de rekordbox dj.

## ❖ **Salir del sistema**

- 1 Salga de rekordbox dj.
- 2 Desconecte el cable USB de su PC/Mac.

---

## Uso avanzado (rekordbox)

---

---

### Utilización de 4 Beat Loop

**Durante la reproducción, pulse el botón [4 BEAT LOOP].**

La reproducción de bucle se inicia con 4 tiempos de compás desde el punto donde pulsa el botón.

- Cuando está activada la función Quantize, podrá observar un ligero retraso a causa de la cuantización.

#### ❖ Cancelación de la reproducción de bucle

**Pulse de nuevo el botón [4 BEAT LOOP].**

La reproducción continúa sin volver al punto Loop In.

---

## Utilización de Manual Loop

Puede elegir la sección que desea convertir en bucle.

- Cuando está activada la función Quantize, podrá observar un ligero retraso a causa de la cuantización.

- 1 Pulse el botón **[1/2X]** mientras mantiene pulsado el botón **[SHIFT]** en el punto en el que desee empezar el bucle (el punto Loop In) durante la reproducción.
- 2 Pulse el botón **[2X]** mientras mantiene pulsado el botón **[SHIFT]** en el punto en el que desee finalizar el bucle (el punto Loop Out) durante la reproducción.

Se inicia la reproducción de bucle.

### ❖ Corte del bucle

Pulse el botón **[1/2X]** durante la reproducción de bucle.

Cada vez que pulse el botón, el bucle se partirá por la mitad.

- La longitud de bucle se puede partir por la mitad incluso durante la reproducción de un bucle de 4 tiempos de compás.

### ❖ Ampliación del bucle

Pulse el botón **[2X]** durante la reproducción de bucle.

Cada vez que pulse el botón, el bucle se doblará.

- La longitud de bucle se puede doblar incluso durante la reproducción de un bucle de 4 tiempos de compás.

### ❖ Cancelación del bucle

Pulse el botón **[4 BEAT LOOP]**.

La reproducción continúa sin volver al punto Loop In.

---

## Uso de pads de actuación

### ❖ Utilización de Hot Cues

Puede iniciar la reproducción al instante desde la posición de ajuste del Hot Cue. También es posible ajustar bucles y recuperarlos al instante.

- Es posible ajustar y guardar hasta 16 puntos Hot Cue para cada pista en rekordbox dj.

### Ajuste y recuperación de un Hot Cue

#### 1 Pulse el botón **[PAD MODE 1]**.

El modo Hot Cue está activado.

- Para cambiar la zona de visualización del hot cue de la pantalla del deck en rekordbox dj, pulse el botón **[PARAMETER ◀]** o el botón **[PARAMETER ▶]**.

#### 2 Si la pista se está reproduciendo o está en pausa, pulse un pad de actuación para ajustar el punto Hot Cue.

Los puntos Hot Cue están ajustados en los pads de actuación de la forma siguiente:

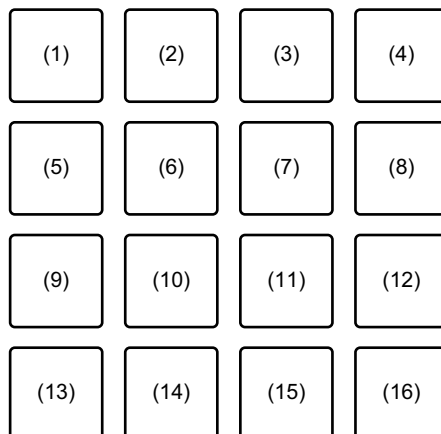

(1) Hot Cue A, (2) Hot Cue B, (3) Hot Cue C, (4) Hot Cue D,  
(5) Hot Cue E, (6) Hot Cue F, (7) Hot Cue G, (8) Hot Cue H,

(9) Hot Cue I, (10) Hot Cue J, (11) Hot Cue K, (12) Hot Cue L,  
(13) Hot Cue M, (14) Hot Cue N, (15) Hot Cue O, (16) Hot Cue P

- 3 Pulse un pad de actuación para el que haya ajustado un Hot Cue. La reproducción empieza desde el punto Hot Cue.
  - Puede borrar los puntos Hot Cue pulsando un pad de actuación mientras mantiene presionado el botón **[SHIFT]**.

## Ajuste y recuperación de 4 Beat Loop

- 1 Pulse el botón **[PAD MODE 1]**.  
El modo Hot Cue está activado.
- 2 Pulse el botón **[4 BEAT LOOP]** durante la reproducción.  
4 tiempos de compás desde el punto de pulsación del botón son la referencia definida como bucle y, a partir de ahí, empieza la reproducción del bucle.
- 3 Pulse un pad de actuación para establecer un bucle durante la reproducción de bucle.
- 4 Pulse el pad de actuación en el que está definido el bucle.  
La reproducción del bucle empieza desde el punto Loop In.
  - Puede borrar el bucle pulsando el pad de actuación mientras mantiene presionado el botón **[SHIFT]**.

## Ajuste y recuperación de Manual Loop

- 1 Pulse el botón **[PAD MODE 1]**.  
El modo Hot Cue está activado.
- 2 Mientras pulsa el botón **[SHIFT]**, pulse el botón **[1/2X]** y, a continuación, el botón **[2X]**.  
Se inicia la reproducción de bucle.
- 3 Pulse un pad de actuación para establecer un bucle durante la reproducción de bucle.

#### 4 Pulse el pad de actuación.

La reproducción del bucle empieza desde el punto Loop In.

- Puede borrar el bucle pulsando el pad de actuación mientras mantiene presionado el botón **[SHIFT]**.

### ❖ Utilización de Pad FX

Puede añadir un amplio abanico de efectos a sus actuaciones simplemente presionando y soltando los pads de actuación.

#### 1 Pulse el botón **[PAD MODE 2]**.

El modo Pad FX 1 está activado.

Los efectos se asignan a los pads de actuación tal y como se explica a continuación.

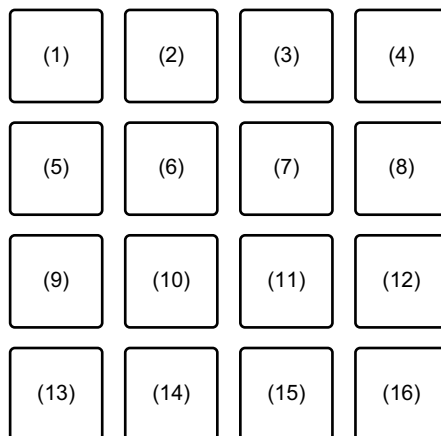

(1) Efecto A, (2) Efecto B, (3) Efecto C, (4) Efecto D, (5) Efecto E, (6) Efecto F, (7) Efecto G, (8) Efecto H, (9) Efecto I, (10) Efecto J, (11) Efecto K, (12) Efecto L, (13) Efecto M, (14) Efecto N, (15) Efecto O, (16) Efecto P

Pulse el botón **[PAD MODE 2]** mientras mantiene pulsado el botón **[SHIFT]** para activar el modo Pad FX 2.

Los efectos se asignan a los pads de actuación tal y como se explica a continuación.

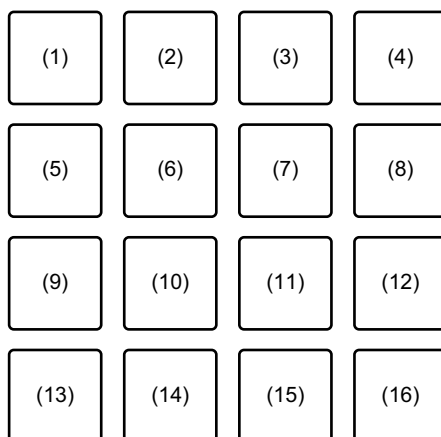

(1) Efecto Q, (2) Efecto R, (3) Efecto S, (4) Efecto T, (5) Efecto U, (6) Efecto V, (7) Efecto W, (8) Efecto X, (9) Efecto Y, (10) Efecto Z, (11) Efecto AA, (12) Efecto AB, (13) Efecto AC, (14) Efecto AD, (15) Efecto AE, (16) Efecto AF

- Para cambiar la zona de visualización de FX del pad de la pantalla del deck en rekordbox dj, pulse el botón **[PARAMETER ◀]** o el botón **[PARAMETER ▶]**.

## 2 Mantenga pulsado un pad de actuación.

Se activa el efecto. El sonido cambia según el tipo de efecto y el número de compases de los ajustes asignados a dicho pad.

## 3 Suelte el pad de actuación.

Se desactiva el efecto.

## Utilización de Release FX en Pad FX

- En primer lugar, tiene que asignar un Release FX a un pad de actuación.

### 1 Mantenga presionado un pad de actuación que tenga asignado un efecto diferente de Release FX.

Se activa el efecto.

### 2 Presione el pad de actuación que tenga asignado Release FX.

El efecto se desactiva y se añade Release FX.

## ❖ Utilización de Beat Jump

Puede desplazar la posición de reproducción al instante sin cambiar el ritmo original.

### 1 Pulse el botón **[PAD MODE 3]**.

El modo Beat Jump está activado.

Los números de los tiempos de compás o las barras de salto están asociados a los pads de actuación de la siguiente forma. (Ajuste predeterminado)

(1)	(2)	(3)	(4)
(5)	(6)	(7)	(8)
(9)	(10)	(11)	(12)
(13)	(14)	(15)	(16)

(1) 1 tiempo de compás a la izquierda, (2) 1 tiempo de compás a la derecha,  
 (3) 2 tiempos de compás a la izquierda, (4) 2 tiempos de compás a la derecha,  
 (5) 4 tiempos de compás a la izquierda, (6) 4 tiempos de compás a la derecha,  
 (7) 8 tiempos de compás a la izquierda, (8) 8 tiempos de compás a la derecha,  
 (9) 16 tiempos de compás a la izquierda, (10) 16 tiempos de compás a la derecha,  
 (11) 8 barras a la izquierda, (12) 8 barras a la derecha, (13) 16 barras a la izquierda, (14) 16 barras a la derecha, (15) 32 barras a la izquierda, (16) 32 barras a la derecha

- Para modificar los ajustes, pulse el botón **[PARAMETER ◀]** o el botón **[PARAMETER ▶]**.

### 2 Pulse un pad de actuación.

La posición de reproducción se mueve hacia la izquierda o la derecha por el número de tiempos de compás o el número de barras asignadas al pad pulsado.

## ❖ Utilización de Sampler

Puede usar los pads de actuación para reproducir pistas o sonidos asignados a las ranuras del Sampler.

### Prepararse para utilizar el Sampler

Marque la casilla **[SAMPLER]** en la parte superior de la pantalla rekordbox dj.

- Aparece el panel **[SAMPLER]**.

### Carga de una pista en una ranura Sampler

- 1 Pulse el botón **[PAD MODE 4]**.  
El modo Sampler está activado.
- 2 Pulse el botón **[PARAMETER ◀]** o el botón **[PARAMETER ▶]** mientras mantiene pulsado el botón **[SHIFT]**.  
Cambia el banco del muestreador.  
En rekordbox dj, el muestreador tiene 4 bancos y cada uno tiene 16 ranuras.
  - El banco modificado se utiliza para todos los decks.
- 3 Pulse el selector giratorio para mover el cursor a la lista de pistas.
- 4 Gire el selector giratorio para seleccionar una pista.
- 5 Pulse el pad de actuación mientras pulsa el botón **[SHIFT]**.  
La pista seleccionada se carga en la ranura del Sampler.
  - La carga mediante la sobrescritura de una ranura Sampler ya cargada tal vez no sea posible en función de los ajustes de **[Preferencias]** en rekordbox.

## Reproducción de pistas del Sampler con pads de actuación

- 1 Pulse el botón **[PAD MODE 4]**.  
El modo Sampler está activado.
- 2 Pulse el botón **[PARAMETER ◀]** o el botón **[PARAMETER ▶]** mientras mantiene pulsado el botón **[SHIFT]**.  
Cambia el banco del muestreador.
- 3 Ajuste la ganancia del Sampler en la pantalla rekordbox dj.
- 4 Pulse un pad de actuación.  
Se reproduce la pista o el sonido asignado a la ranura en cuestión.
  - Las ranuras del Sampler se asignan a los pads de actuación tal y como se explica a continuación.

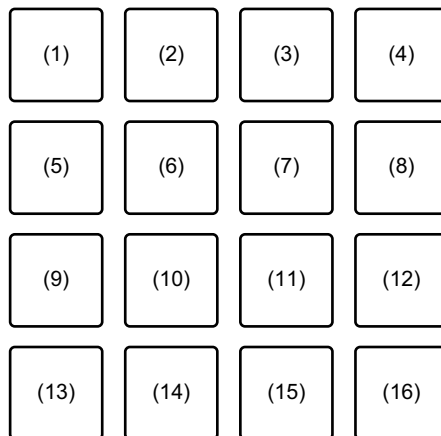

(1) Ranura 1, (2) Ranura 2, (3) Ranura 3, (4) Ranura 4, (5) Ranura 5,  
 (6) Ranura 6, (7) Ranura 7, (8) Ranura 8, (9) Ranura 9, (10) Ranura 10,  
 (11) Ranura 11, (12) Ranura 12, (13) Ranura 13, (14) Ranura 14,  
 (15) Ranura 15, (16) Ranura 16

- 5 Durante la reproducción del Sampler, pulse un pad de actuación de nuevo.  
El sonido vuelve a empezar desde el principio.

- 6 Pulse el pad de actuación mientras pulsa el botón **[SHIFT]** durante la reproducción del Sampler.  
El sonido de la ranura que se está reproduciendo se detiene.

### ❖ **Uso del modo Teclado**

Use los pads de actuación para añadir una escala al Hot Cue como un teclado.

- 1 Pulse el botón **[PAD MODE 1]** mientras mantiene pulsado el botón **[SHIFT]**.  
El modo Teclado está activado.
  - Para cambiar el tono asignado al pad de actuación, pulse el botón **[PARAMETER ◀]** o el botón **[PARAMETER ▶]**.
- 2 Pulse un pad de actuación.  
Seleccione un Hot Cue para usarlo en el modo de Teclado.
  - Si no se define el Hot Cue, la posición de reproducción actual se define como Hot Cue utilizado para el modo Teclado.
  - Para volver a seleccionar el Hot Cue que se utilizará para el modo Teclado, pulse el botón **[PAD MODE 1]** mientras mantiene pulsado el botón **[SHIFT]**.
- 3 Pulse un pad de actuación.  
El Hot Cue se reproduce con el tono asociado al pad pulsado.

## ❖ Utilización de Beat Loop

Pulse un pad de actuación en el modo Beat Loop para hacer un bucle con un número definido de compases o barras. El bucle continúa sonando después de apartar el dedo del pad.

- 1 Pulse el botón **[PAD MODE 3]** mientras mantiene pulsado el botón **[SHIFT]**.

El modo Beat Loop está activado.

El número de compases y barras ajustado en los pads de actuación es el siguiente:

(1)	(2)	(3)	(4)
(5)	(6)	(7)	(8)
(9)	(10)	(11)	(12)
(13)	(14)	(15)	(16)

(1) Beat Loop 1/64 tiempo de compás, (2) Beat Loop 1/32 tiempo de compás, (3) Beat Loop 1/16 tiempo de compás, (4) Beat Loop 1/8 tiempo de compás, (5) Beat Loop 1/4 tiempo de compás, (6) Beat Loop 1/2 tiempo de compás, (7) Beat Loop 1 tiempo de compás, (8) Beat Loop 2 tiempos de compás, (9) Beat Loop 4 tiempos de compás, (10) Beat Loop 8 tiempos de compás, (11) Beat Loop 16 tiempos de compás, (12) Beat Loop 8 barras, (13) Beat Loop 16 barras, (14) Beat Loop 32 barras, (15) Beat Loop 64 barras, (16) Beat Loop 128 barras

- Para cambiar la zona de visualización del bucle de tiempo de compás de la pantalla del deck en rekordbox dj, pulse el botón **[PARAMETER ◀]** o el botón **[PARAMETER ▶]**.

## 2 Pulse un pad de actuación.

El bucle se reproduce con el número de tiempos de compás o barras ajustado en ese pad.

## 3 Pulse el mismo pad de actuación de nuevo.

La reproducción de bucle se cancela.

### ❖ Utilización de Key Shift

Al pulsar un pad de actuación, el tono de la pista en reproducción cambia al tono definido para el pad pulsado.

## 1 Pulse el botón **[PAD MODE 4]** mientras mantiene pulsado el botón **[SHIFT]**.

El modo Key Shift está activado.

- Para cambiar el tono asignado al pad de actuación, pulse el botón **[PARAMETER ◀]** o el botón **[PARAMETER ▶]**.

## 2 Pulse un pad de actuación.

El tono de la pista en reproducción cambia al tono definido para el pad pulsado.

## 3 Pulse el botón **[KEY +]** mientras mantiene pulsado el botón **[SHIFT]**.

El tono de la pista en reproducción actualmente vuelve a su estado original.  
(Key Reset)

---

## Uso de la función Pad Editor

Para obtener más información sobre la función Pad Editor, consulte la Pad Editor Operation Guide.

Para consultar la Pad Editor Operation Guide, visite **[Soporte] > [Manual] > [Pad Editor Operation Guide]** en el sitio web de rekordbox.

rekordbox.com

---

## Utilización de Slide FX

Puede controlar rápidamente un efecto tocando y deslizando la banda táctil en la unidad.

- 1 Marque la casilla **[FX]** en la parte superior de la pantalla rekordbox dj.

Aparece el panel Slide FX.

- Si no aparece el panel Slide FX, haga clic en el botón **[SFX1]** o **[SFX2]** en el panel FX.

- 2 Pulse el botón **[1]**, el botón **[2]** o el botón **[3]** de **[SLIDE FX]**.

Seleccione un efecto para Slide FX.

- No puede seleccionar varios efectos al mismo tiempo.

- 3 Toque y deslice la banda táctil.

Se activa el efecto seleccionado. El nivel/profundidad del efecto cambia en función de la posición tocada.

- Suelte la banda táctil para desactivar el efecto.

- 4 Pulse el botón **[HOLD]**.

Aunque suelte la banda táctil, el efecto continúa activado. (Función Hold)

- Para desactivar la función Hold, pulse de nuevo el botón **[HOLD]**.
- Aunque la función Hold esté activada, puede cambiar el nivel/profundidad del efecto deslizando la banda táctil.

---

---

# Serato DJ Pro

---

---

## Nombres y funciones de los controles (Serato DJ Pro)

Este apartado explica las funciones más habituales de los botones y los pads al utilizar Serato DJ Pro.

---

### Panel superior

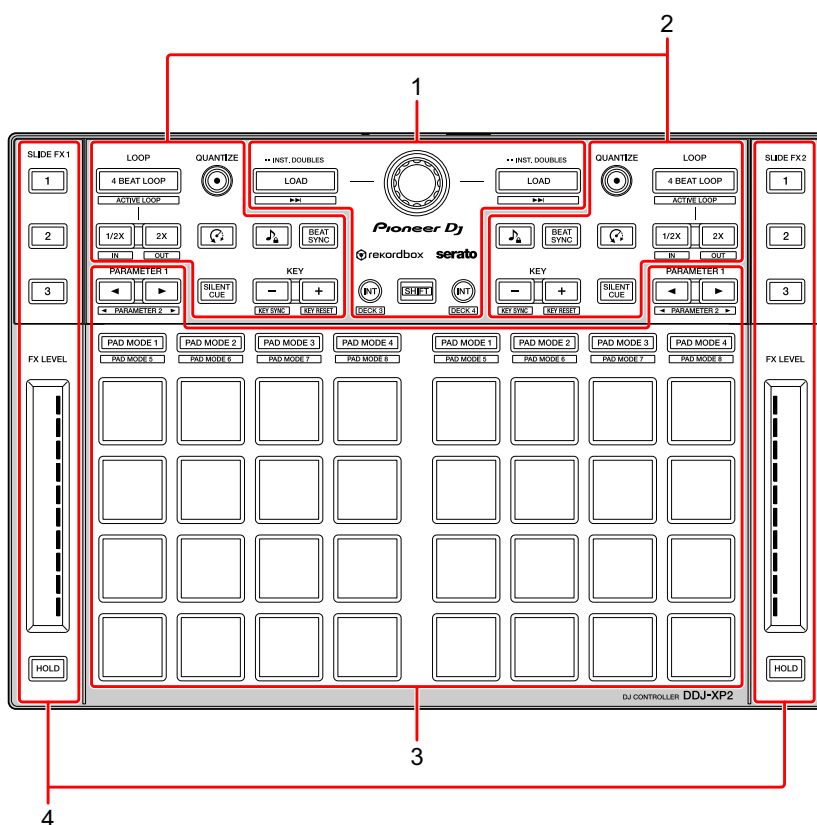

**1** Sección del navegador (página 46)

**2** Sección de deck (página 48)

**3** Sección de pads de actuación (página 51)

## 4 Sección de Slide FX (página 53)

---

### Sección del navegador

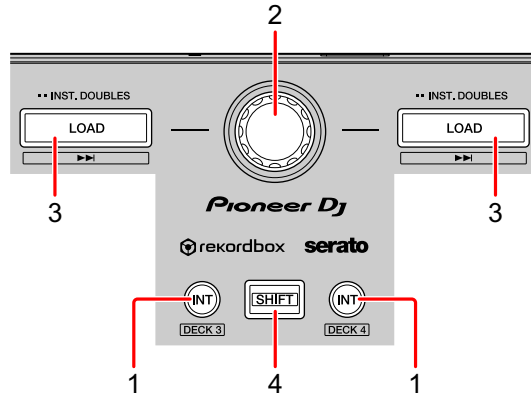

#### 1 Botones INT

Pulsación:

Ajusta el modo de reproducción en Relative Mode o Internal Mode en Serato DVS.

**[SHIFT]** + Pulsación:

Selecciona un deck.

Cuando se ha seleccionado el deck 3 o el deck 4 y se pulsa el botón **[SHIFT]**, el botón **[INT]** se ilumina.

Cuando se ha seleccionado el deck 1 o el deck 2 y se pulsa el botón **[SHIFT]**, el botón **[INT]** no se ilumina.

- El botón **[INT]** se utiliza para alternar entre los diferentes modos de reproducción DVS. Para utilizar DVS, necesitará hardware compatible y, en algunos casos, una licencia aparte. Para obtener más información, puede visitar: [serato.com](http://serato.com)

#### 2 Selector giratorio

Giro:

Mueva el cursor hacia arriba o hacia abajo en la biblioteca o en el panel **[crates]**.

Pulsación:

Mueve el cursor entre la biblioteca y el panel **[crates]** cada vez que pulsa el selector giratorio.

El cursor del panel **[Files]** se mueve al nivel inferior.

El cursor del panel **[Browse]** se mueve a la categoría siguiente.

- Para obtener más información sobre el panel **[crates]**, consulte:  
Incorporación de archivos de música (pistas) (página 57)

### 3 Botones LOAD

Pulsación:

Carga de la pista de audio en el deck.

Doble pulsación:

Carga la pista ya cargada en el otro deck en el deck en el que ha pulsado el botón **[LOAD]**.

Si se está reproduciendo una pista, se reproducirá desde la misma posición.  
(Instant Doubles)

**[SHIFT]** + Pulsación:

Carga la pista siguiente en la lista de pistas del deck.

### 4 Botón SHIFT

Pulsación:

Pulse otro botón mientras mantiene pulsado el botón **[SHIFT]** para utilizar una función diferente asignada al botón.

## Sección de deck

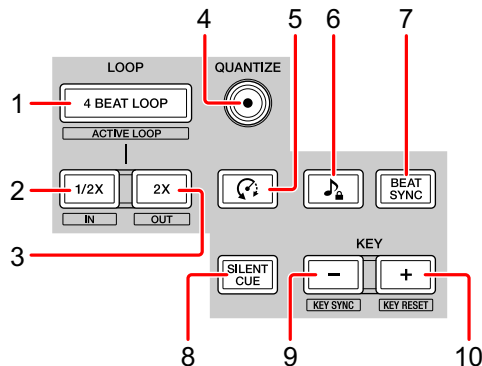

### 1 Botones 4 BEAT LOOP

Pulsación:

Durante la reproducción normal, se establece el bucle de tiempo de compás automático de 4 tiempos de compás y, a continuación, se inicia la reproducción de bucle.

Durante la reproducción de bucle, se cancela la reproducción de bucle.

[SHIFT] + Pulsación:

Cambia el estado activo o inactivo del bucle. (Loop Active)

- La reproducción de bucle no comienza, incluso cuando el bucle está ajustado en activo, si la posición de reproducción no está en el bucle.
- Cuando la posición de reproducción alcanza el bucle activo, la reproducción de bucle empieza.
- Durante la reproducción de bucle, se cancela la reproducción de bucle.

### 2 Botones LOOP 1/2X

Pulsación:

Reduce a la mitad la longitud de reproducción del bucle.

[SHIFT] + Pulsación:

Define el punto Loop In.

## 3 Botones LOOP 2X

Pulsación:

Dobla la longitud de reproducción del bucle.

[SHIFT] + Pulsación:

Define el punto Loop Out e inicia la reproducción en bucle.

## 4 Botones QUANTIZE

Pulsación:

Enciende/apaga la función de cuantización.

## 5 Botones (Censor)

Pulsación:

Mantenga pulsado este botón para reproducir la pista en la dirección inversa. Se reanuda la reproducción normal cuando se suelta este botón.

- La reproducción normal continúa en el fondo incluso durante la reproducción en sentido inverso. La reproducción se reanuda desde el punto alcanzado en el fondo cuando se suelta este botón.

## 6 Botones (Key Lock)

Pulsación:

Enciende/apaga la función Key Lock.

Cuando la función Key Lock está activada, el tono no cambia aunque se modifique el tempo de las pistas.

- El sonido se procesa digitalmente, por lo que su calidad disminuye.

## 7 Botones BEAT SYNC

Pulsación:

Activa SYNC. Esta opción se utiliza para ajustar automáticamente el tempo y el beat grid de las pistas reproducidas actualmente.

[SHIFT] + Pulsación:

Apaga Sync.

## 8 Botones SILENT CUE

Pulsación:

Silencia el sonido de la pista reproducida actualmente en el deck seleccionado. Para cancelar el silenciamiento, pulse de nuevo este botón.

- También puede cancelar el silent cue activando un hot cue en el deck silenciado.

## 9 Botones KEY -

Pulsación:

Rebaja el tono de la pista reproducida actualmente en un semitono.

[SHIFT] + Pulsación:

Cambia el tono para que coincida con el tono de la pista del otro deck.

- Los botones [KEY -] y [KEY +] son funciones de Pitch 'n Time DJ. Para poder utilizar Pitch 'n Time DJ con Serato DJ Pro, tendrá que comprar una licencia aparte. Para obtener más información, puede visitar: [serato.com](http://serato.com)

## 10 Botones KEY +

Pulsación:

Eleva el tono de la pista reproducida actualmente en un semitono.

[SHIFT] + Pulsación:

Restablece el tono en su nivel original. (Key Reset)

## Sección de pads de actuación

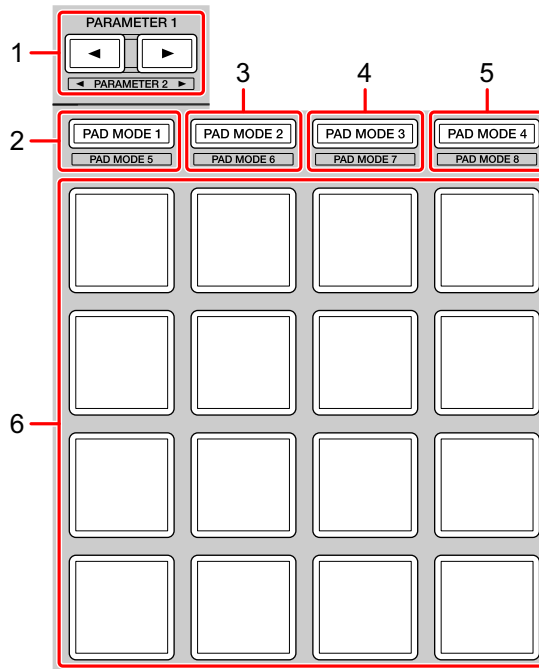

### 1 Botón **PARAMETER** ◀, botón **PARAMETER** ▶

Pulsación:

Define el parámetro para cada modo de pad.

➔ Más información: Uso de pads de actuación (página 59)

### 2 Botón **PAD MODE 1**

Pulsación:

Activa el modo Hot Cue y el modo Sampler.

**[SHIFT]** + Pulsación:

Activa el modo Pitch Play.

Doble pulsación:

Activa el modo User 1.

## 3 Botón PAD MODE 2

Pulsación:

Activa el modo Auto Loop.

[SHIFT] + Pulsación:

Activa el modo Roll.

Doble pulsación:

Activa el modo User 2.

## 4 Botón PAD MODE 3

Pulsación:

Activa el modo Slicer y el modo Sampler.

[SHIFT] + Pulsación:

Activa el modo Slicer Loop y el modo Sampler.

Doble pulsación:

Activa el modo User 3.

## 5 Botón PAD MODE 4

Pulsación:

Activa el modo Saved Loop y el modo Manual Loop.

[SHIFT] + Pulsación:

Activa el modo Transport y el modo Beatgrid Edit.

Doble pulsación:

Activa el modo User 4.

## 6 Pads de actuación

Puede utilizar los pads de actuación para activar diferentes funciones.

➔ Más información: Uso de pads de actuación (página 59)

## Sección de Slide FX

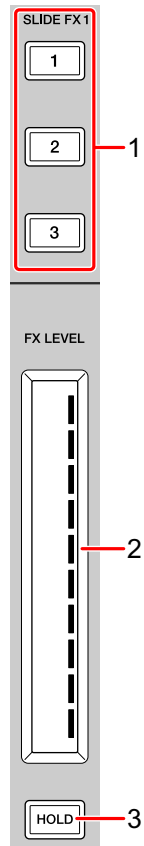

### 1 Botón SLIDE FX [1], botón SLIDE FX [2], botón SLIDE FX [3]

Pulsación:

Selecciona el efecto aplicado al tocar la banda táctil.

**[SHIFT]** + Pulsación:

Cambia el efecto cargado en cada ranura de FX.

## 2 Banda táctil

Toque:

Activa el efecto seleccionado y modifica el nivel/profundidad del efecto en función de la posición tocada.

- Al soltar la banda táctil, se desactiva el efecto.

Deslizamiento:

Modifica el nivel/profundidad del efecto en función de la posición de deslizamiento.

## 3 Botón HOLD

Pulsación:

Mantiene el efecto activado incluso después de soltar la banda táctil. (Función Hold)

- Al pulsar de nuevo el botón, la función Hold se desactiva.
- Puede cambiar el nivel/profundidad del efecto deslizando la banda táctil incluso cuando la función Hold está activada.

---

## Panel trasero

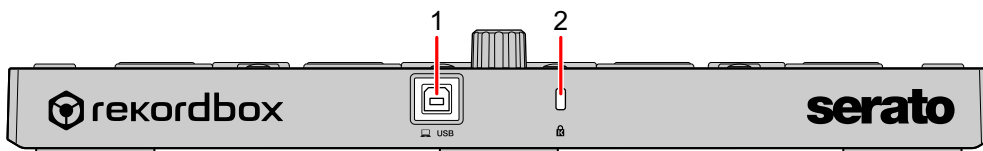

### 1 Puerto USB

Permite la conexión con su PC/Mac con el cable USB suministrado.

- No se puede usar un concentrador USB.
- Si su PC/Mac solo tiene un puerto USB de tipo C, tendrá que utilizar un cable de USB tipo C macho a USB-A hembra.

### 2 Ranura de seguridad Kensington

Conecta un bloqueo para cables de seguridad.

## Configuración del sistema

Necesita el siguiente equipo y software Serato DJ Pro para poner en funcionamiento la unidad.

### Controlador DJ o mezclador DJ

Necesita un mezclador DJ como DJM-S9 o controlador DJ como DDJ-SX3 compatible con Serato DJ Pro.

## Ejemplos de conexión

### ❖ Conexión con un sistema Serato DVS utilizando giradiscos y un mezclador DJ

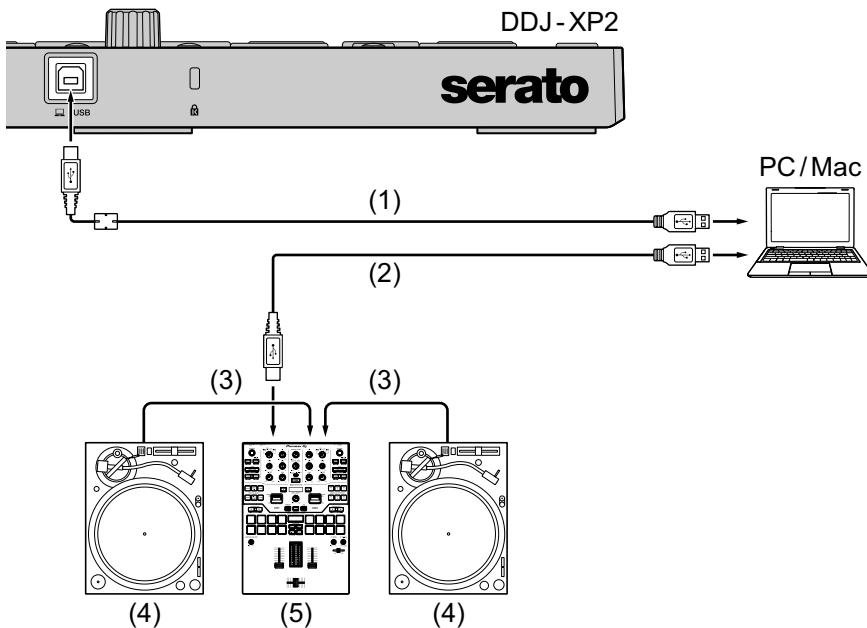

(1) Cable USB (suministrado), (2) cable USB, (3) cable de audio, (4) giradiscos (PLX-1000, etc.), (5) mezclador DJ (DJM-S9, etc.)  
 Para conectar a DDJ-XP2, asegúrese de que utiliza el cable USB suministrado para conseguir una actuación de alto nivel.

---

---

## Utilización básica (Serato DJ Pro)

---

### Inicio del sistema

Primero, tiene que conectar su PC/Mac a un controlador DJ o mezclador DJ compatible con Serato DJ Pro.

- Para obtener información detallada sobre el uso del software Serato DJ Pro y el mezclador DJ o controlador DJ compatible con Serato DJ Pro, visite [serato.com](http://serato.com).
- 1 Conecte el mezclador o controlador DJ compatible con Serato DJ Pro a su PC/Mac utilizando un cable USB.
  - 2 Encienda su PC/Mac.
  - 3 Encienda el mezclador o controlador DJ compatible con Serato DJ Pro.
  - 4 Inicio de Serato DJ Pro.
    - **Para Mac**  
En Finder, abra la carpeta **[Aplicaciones]** y, a continuación, haga clic en el icono **[Serato DJ Pro]**.
    - **Para Windows 10**  
En el menú **[Iniciar]**, haga clic en el icono **[Serato] > [Serato DJ Pro]**.
    - **Para Windows 8.1**  
En **[vista Aplicaciones]**, haga clic en el icono **[Serato DJ Pro]**.
    - **Para Windows 7**  
En el menú **[Iniciar]** de Windows, abra **[Todos los programas] > [Serato] > [Serato DJ Pro]**.
  - 5 Conecte la unidad al PC/Mac utilizando el cable USB incluido.  
Si la unidad está correctamente conectada a Serato DJ Pro, se enciende el botón de modo de pad de la unidad (por defecto, el botón de modo **[PAD MODE 1]**).

- La unidad funciona con el controlador estándar del sistema operativo de su PC/Mac. No tiene que instalar un software de controlador independiente para la unidad.

## ❖ Incorporación de archivos de música (pistas)

Añada archivos de música (pistas) a la biblioteca utilizando Serato DJ Pro.

## ❖ Carga de una pista de audio en un deck

- 1 Pulse el selector giratorio de la unidad para mover el cursor al panel **[crates]** de la pantalla de su PC/Mac.
- 2 Gire el selector giratorio para seleccionar **[crates]**.
- 3 Pulse el selector giratorio para mover el cursor a la biblioteca de la pantalla de su PC/Mac.
- 4 Gire el selector giratorio para seleccionar una pista.
- 5 Pulse el botón **[LOAD]** para cargar la pista seleccionada en el deck. Para cargar la pista en el deck 3 o el deck 4, pulse el botón **[INT]** mientras mantiene pulsado el botón **[SHIFT]**. La pista se carga en el deck 3 o 4.

## ❖ Reproducción de pistas

Utilice el reproductor DJ, el giradiscos, el controlador DJ, etc., para reproducir pistas.

## ❖ Salir del sistema

- 1 Cierre Serato DJ Pro.  
Cuando cierra el software, aparece en la pantalla del PC/Mac una pregunta en la que se le pide que confirme que quiere cerrarlo. Haga clic en **[Yes]** para cerrarlo.
- 2 Desconecte el cable USB de su PC/Mac.

---

## Uso avanzado (Serato DJ Pro)

---

---

### Utilización de 4 Beat Loop

**Durante la reproducción, pulse el botón [4 BEAT LOOP].**

La reproducción de bucle se inicia con 4 tiempos de compás desde el punto donde pulsa el botón.

- Cuando está activada la función Quantize, podrá observar un ligero retraso a causa de la cuantización.

#### ❖ Cancelación de la reproducción de bucle

**Pulse de nuevo el botón [4 BEAT LOOP].**

La reproducción continúa sin volver al punto Loop In.

---

### Utilización de Manual Loop

Puede elegir la sección que desea convertir en bucle.

- Cuando está activada la función Quantize, podrá observar un ligero retraso a causa de la cuantización.

- 1 Pulse el botón **[1/2X]** mientras mantiene pulsado el botón **[SHIFT]** en el punto en el que desee empezar el bucle (el punto Loop In) durante la reproducción.
- 2 Pulse el botón **[2X]** mientras mantiene pulsado el botón **[SHIFT]** en el punto en el que desee finalizar el bucle (el punto Loop Out) durante la reproducción.  
Se inicia la reproducción de bucle.

## ❖ Corte del bucle

Pulse el botón **[1/2X]** durante la reproducción de bucle.

Cada vez que pulse el botón, el bucle se partirá por la mitad.

- La longitud de bucle se puede partir por la mitad incluso durante la reproducción de un bucle de 4 tiempos de compás.

## ❖ Ampliación del bucle

Pulse el botón **[2X]** durante la reproducción de bucle.

Cada vez que pulse el botón, el bucle se doblará.

- La longitud de bucle se puede doblar incluso durante la reproducción de un bucle de 4 tiempos de compás.

## ❖ Cancelación del bucle

Pulse el botón **[4 BEAT LOOP]**.

La reproducción continúa sin volver al punto Loop In.

---

## Uso de pads de actuación

Puede pasar de una función a otra utilizando los botones correspondientes de modo de pad.

Las funciones de diferentes categorías están asociadas a pads de actuación (de 1 a 16).

Este apartado explica las funciones de cada modo de pad.

## ❖ Uso del modo Hot Cue y el modo Sampler

Puede utilizar tanto hot cues como muestreadores en el mismo modo de pad.

Pulse el botón **[PAD MODE 1]** para activar este modo.

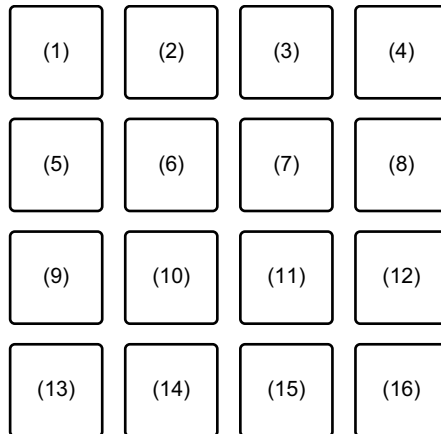

(1) Hot Cue 1, (2) Hot Cue 2, (3) Hot Cue 3, (4) Hot Cue 4,  
(5) Hot Cue 5, (6) Hot Cue 6, (7) Hot Cue 7, (8) Hot Cue 8,  
(9) Ranura 1, (10) Ranura 2, (11) Ranura 3, (12) Ranura 4,  
(13) Ranura 5, (14) Ranura 6, (15) Ranura 7, (16) Ranura 8

### Utilización de Hot Cues

Puede iniciar la reproducción al instante desde la posición de ajuste del Hot Cue.

- Es posible ajustar y guardar hasta 8 puntos Hot Cue para cada pista.
- 1 Si la pista se está reproduciendo o está en pausa, pulse un pad de actuación (de 1 a 8) para ajustar el punto Hot Cue.

Los puntos Hot Cue están ajustados en los pads de actuación de la forma siguiente:

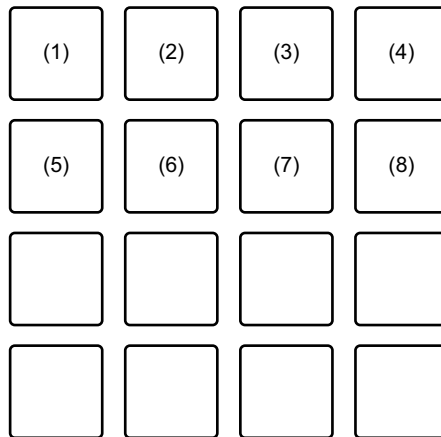

(1) Hot Cue 1, (2) Hot Cue 2, (3) Hot Cue 3, (4) Hot Cue 4,  
(5) Hot Cue 5, (6) Hot Cue 6, (7) Hot Cue 7, (8) Hot Cue 8

- 2 Pulse un pad de actuación para el que haya ajustado un Hot Cue. La reproducción empieza desde el punto Hot Cue.
  - Puede borrar los puntos Hot Cue pulsando un pad de actuación mientras mantiene presionado el botón **[SHIFT]**.

## Utilización de Sampler

Puede usar los pads de actuación para reproducir pistas o sonidos asignados a las ranuras del Sampler.

- 1 Seleccione el banco del muestreador en la pantalla de su PC/Mac. El muestreador tiene 4 bancos, A, B, C y D, y cada uno tiene 8 ranuras.
  - El banco seleccionado se utiliza para todos los decks y en todos los modos de pad que dispongan de función de muestreador.
- 2 Pulse el selector giratorio para mover el cursor a la lista de pistas.
- 3 Gire el selector giratorio para seleccionar una pista.

## 4 Pulse el pad de actuación (de 9 a 16) mientras pulsa el botón **[SHIFT]**.

La pista seleccionada se carga en la ranura del Sampler.

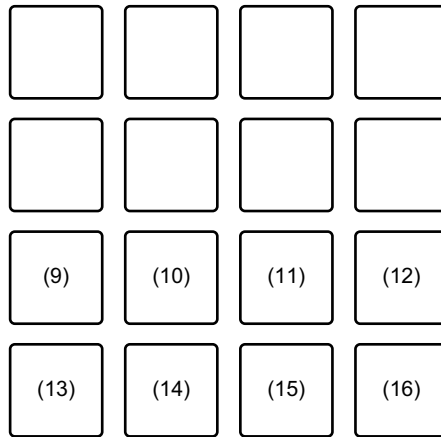

(9) Ranura 1, (10) Ranura 2, (11) Ranura 3, (12) Ranura 4,  
(13) Ranura 5, (14) Ranura 6, (15) Ranura 7, (16) Ranura 8

## 5 Pulse el pad de actuación (de 9 a 16).

Se reproduce la pista o el sonido asignado a la ranura en cuestión.

- El método de reproducción difiere dependiendo del modo Sampler de Serato DJ Pro.

Para instrucciones detalladas, vea el manual del software Serato DJ Pro.

- Cuando se pulsa un pad de actuación mientras se mantiene pulsado el botón **[SHIFT]**, el sonido de la ranura que se reproduce actualmente se para.

## ❖ Uso del modo Auto Loop

Puede utilizar tanto bucle automático como saltos de tiempo de compás en el mismo modo de pad.

Pulse el botón **[PAD MODE 2]** para activar este modo.

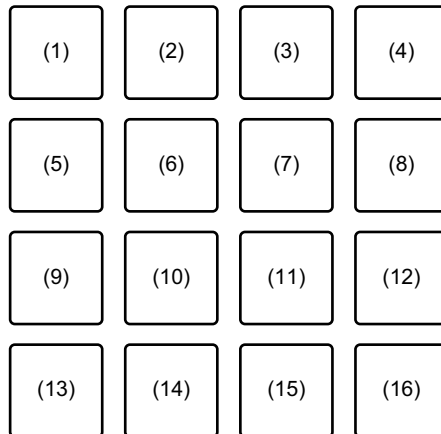

- (1) Auto Loop 1/32 tiempo de compás,
- (2) Auto Loop 1/16 tiempo de compás,
- (3) Auto Loop 1/8 tiempo de compás,
- (4) Auto Loop 1/4 tiempo de compás,
- (5) Auto Loop 1/2 tiempo de compás,
- (6) Auto Loop 1 tiempo de compás,
- (7) Auto Loop 2 tiempos de compás,
- (8) Auto Loop 4 tiempos de compás,
- (9) Auto Loop 8 tiempos de compás,
- (10) Auto Loop 16 tiempos de compás,
- (11) Auto Loop 32 tiempos de compás,
- (12) Auto Loop 1/3 tiempo de compás,
- (13) Beat Jump a la izquierda,
- (14) 1/2X intervalo de saltos de tiempo de compás,
- (15) 2X intervalo de saltos de tiempo de compás,
- (16) Beat Jump a la derecha

## Utilización de Auto Loop

Al pulsar un pad de actuación (de 1 a 12), se define un bucle con los tiempos de compás definidos en el pad. Incluso al soltar el pad, continúa la reproducción del bucle.

### 1 Pulse un pad de actuación (de 1 a 12).

Se reproduce un bucle con los tiempos de compás definidos en el pad pulsado.

- Al pulsar el botón **[PARAMETER ◀]** o **[PARAMETER ▶]**, la longitud del bucle se divide o multiplica por dos mediante la pulsación del botón correspondiente.
- Al pulsar el botón **[PARAMETER ◀]** o **[PARAMETER ▶]** mientras pulsa el botón **[SHIFT]**, el bucle se mueve sin modificar la longitud. (Loop Shift)

### 2 Pulse el mismo pad de actuación de nuevo.

La reproducción de bucle se cancela.

## Utilización de Beat Jump

Puede desplazar la posición de reproducción al instante sin cambiar el ritmo original.

- Pulse el pad de actuación 14 o 15: selecciona el intervalo de salto de tiempo de compás.
- Pulse el pad de actuación 13 o 16: la posición de reproducción salta a la izquierda o a la derecha con el tiempo de compás definido.

## ❖ Uso del modo Slicer y el modo Sampler

Puede utilizar tanto el slicer como el muestreador en el mismo modo de pad.

Pulse el botón **[PAD MODE 3]** para activar este modo.

- Al pulsar el botón **[PAD MODE 3]** mientras pulsa el botón **[SHIFT]**, el modo Slicer Loop y el modo Sampler se activan.
- ➔ Más información: Acerca de Slicer y Slicer Loop (página 67)

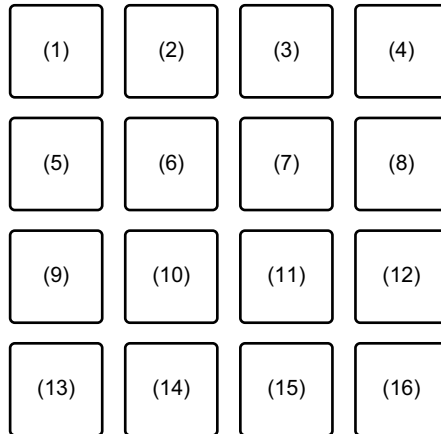

(1) Sección 1, (2) Sección 2, (3) Sección 3, (4) Sección 4,  
 (5) Sección 5, (6) Sección 6, (7) Sección 7, (8) Sección 8,  
 (9) Ranura 1, (10) Ranura 2, (11) Ranura 3, (12) Ranura 4,  
 (13) Ranura 5, (14) Ranura 6, (15) Ranura 7, (16) Ranura 8

### Utilización de Slicer

El rango especificado se divide en 8 secciones iguales y éstas se asignan a los pads de actuación correspondientes.

Mientras se mantiene pulsado un pad de actuación, se reproduce el sonido para la sección asignada a ese pad en un bucle.

Mientras se reproduce un bucle del sonido del pad, la reproducción normal con el ritmo original continúa en segundo plano. Una vez que se libera el pad de actuación y finaliza la reproducción de bucle, la reproducción se reanuda desde la posición alcanzada en ese punto.

- La función Slicer no se puede utilizar con pistas para las que no se ha establecido un beat grid. Para instrucciones detalladas sobre el ajuste de los beat grid, vea el manual del software Serato DJ Pro.

- 1 Pulse el botón **[PARAMETER ◀]** o el botón **[PARAMETER ▶]** mientras mantiene pulsado el botón **[SHIFT]**.

Establezca el dominio para la función Slicer. El valor establecido para el dominio cambia cada vez que pulsa uno de los botones mientras mantiene pulsado el botón **[SHIFT]**.

El dominio se puede establecer en uno de 6 ajustes: 2, 4, 8, 16, 32 ó 64 tiempos de compás. El dominio se divide igualmente en 8 secciones, que se asignan a cada pad tal como se muestra a continuación.

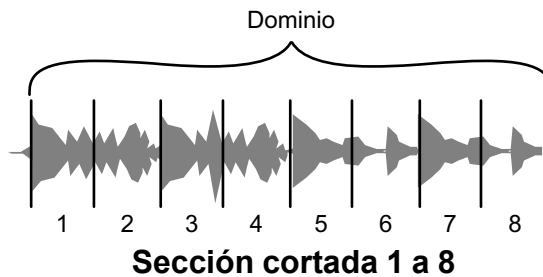

- 2 Pulse el botón **[PARAMETER ◀]** o el botón **[PARAMETER ▶]**.

Establezca la cuantización para la función Slicer. El valor establecido para la cuantización cambia cada vez que pulsa uno de los botones.

La cuantización se puede establecer en una de estas cuatro formas: 1/8, 1/4, 1/2 y 1.

Con el ajuste de cuantización, puede cambiar la duración del bucle que se reproduce mientras mantiene pulsado el pad. Por ejemplo, cuando la cuantización se pone en 1, toda la sección asignada al pad se reproduce en un bucle, y cuando la cuantización se pone en 1/2, solo la primera mitad de la sección asignada al pad se reproduce en un bucle.

- 3 Mantenga pulsado un pad de actuación (de 1 a 8).

Mientras mantiene pulsado el pad, la reproducción continua en un bucle. Si se suelta el pad, la reproducción se reanuda desde la posición alcanzada en el fondo.

- La duración de la reproducción de bucle cambia dependiendo del ajuste de cuantización.

## Acerca de Slicer y Slicer Loop

### Slicer

Cuando la posición de reproducción avanza hasta el final de la gama que ha sido cortada en 8 secciones iguales, la gama mostrada en la visualización cambia a las siguientes 8 secciones cortadas, y estas secciones cortadas se asignan a los pads respectivos, reemplazando a las secciones asignadas previamente.

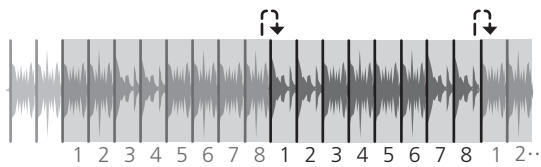

### Slicer Loop

Cuando la posición de reproducción avanza al final de la gama que fue cortada en 8 secciones iguales, la posición de reproducción vuelve al comienzo de la gama.

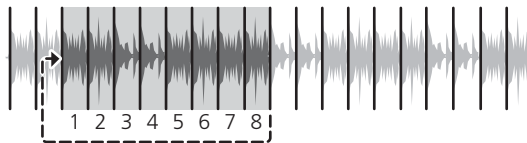

### Utilización de Sampler

➔ Más información: Uso del modo Hot Cue y el modo Sampler (página 60)

## ❖ Uso del modo Saved Loop y el modo Manual Loop

Puede utilizar tanto un bucle guardado como un bucle manual en el mismo modo de pad.

Pulse el botón **[PAD MODE 4]** para activar este modo.

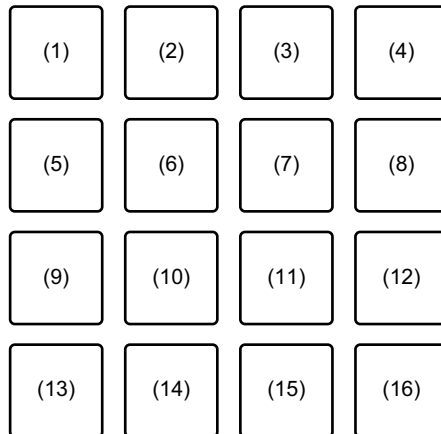

(1) Ranura 1, (2) Ranura 2, (3) Ranura 3, (4) Ranura 4,  
 (5) Ranura 5, (6) Ranura 6, (7) Ranura 7, (8) Ranura 8,  
 (9) Loop In, (10) Loop Out, (11) Loop encendido/apagado,  
 (12) Reloop, (13) Beat Jump a la izquierda,  
 (14) 1/2X intervalo de saltos de tiempo de compás,  
 (15) 2X intervalo de saltos de tiempo de compás, (16) Beat Jump a la derecha

## Utilización de Saved Loop

Puede guardar un bucle en una ranura de bucle de Serato DJ Pro y llamar el bucle guardado.

- 1 Pulse un pad de actuación (de 1 a 8) durante la reproducción de bucle.

El bucle se asigna a una ranura de bucle de Serato DJ Pro.

- Al pulsar el botón **[PARAMETER ◀]** o **[PARAMETER ▶]**, la longitud del bucle se divide o multiplica por dos mediante la pulsación del botón correspondiente.
- Al pulsar el botón **[PARAMETER ◀]** o **[PARAMETER ▶]** mientras pulsa el botón **[SHIFT]**, el bucle se mueve sin modificar la longitud. (Loop Shift)

- 2 Pulse el pad de actuación (de 1 a 8) mientras pulsa el botón **[SHIFT]**.

El bucle asignado al pad y la ranura del bucle se borran.

- 3 Pulse el mismo pad de actuación de nuevo.

La reproducción de bucle se cancela.

## Utilización de Manual Loop

Puede elegir la sección que desea convertir en bucle.

- 1 Pulse el pad de actuación 9 durante la reproducción o con la reproducción en pausa.

El punto de Loop In está establecido.

- 2 Pulse el pad de actuación 10.

El punto Loop Out queda definido y empieza la reproducción del bucle.

- Para cancelar la reproducción del bucle, pulse el pad de actuación 11.
- Para volver a empezar la reproducción del bucle después de cancelarla, pulse el pad de actuación 12.
- Al pulsar el botón **[PARAMETER ◀]** o **[PARAMETER ▶]**, la longitud del bucle se divide o multiplica por dos mediante la pulsación del botón correspondiente.
- Al pulsar el botón **[PARAMETER ◀]** o **[PARAMETER ▶]** mientras pulsa el botón **[SHIFT]**, el bucle se mueve sin modificar la longitud. (Loop Shift)

## Utilización de Beat Jump

➔ Más información: Uso del modo Auto Loop (página 63)

### ❖ Uso del modo Pitch Play

Para poder utilizar Pitch 'n Time DJ con Serato DJ Pro, tendrá que comprar una licencia aparte. Para obtener más información, puede visitar: [serato.com](http://serato.com)

Pulse el botón **[PAD MODE 1]** mientras mantiene pulsado el botón **[SHIFT]** para activar este modo.

1 Pulse un pad de actuación mientras mantiene pulsado el botón **[SHIFT]** para seleccionar un punto de Hot Cue establecido.

2 Pulse el pad de actuación.

Con el tono establecido en el pad pulsado, la reproducción comienza desde el punto de Hot Cue seleccionado en el paso 1.

- Para seleccionar la gama de tonos en Up, Middle o Down, pulse el botón **[PARAMETER ◀]** o el botón **[PARAMETER ▶]**.
- Para variar el tono en semitonos, pulse el botón **[PARAMETER ◀]** o el botón **[PARAMETER ▶]** mientras mantiene pulsado el botón **[SHIFT]**.

Gama Up

+8	+9	+10	+11
+4	+5	+6	+7
0	+1	+2	+3
-4	-3	-2	-1

Gama Middle

+4	+5	+6	+7
0	+1	+2	+3
-4	-3	-2	-1
-8	-7	-6	-5

Gama Down

+1	+2	+3	+4
-3	-2	-1	0
-7	-6	-5	-4
-11	-10	-9	-8

## ❖ Uso del modo Roll

Puede utilizar tanto roll como saltos de tiempo de compás en el mismo modo de pad.

Pulse el botón **[PAD MODE 2]** mientras mantiene pulsado el botón **[SHIFT]** para activar este modo.

(1)	(2)	(3)	(4)
(5)	(6)	(7)	(8)
(9)	(10)	(11)	(12)
(13)	(14)	(15)	(16)

(1) 1/32, (2) 1/16, (3) 1/8, (4) 1/4, (5) 1/2, (6) 1, (7) 2, (8) 4, (9) 8, (10) 16, (11) 32, (12) 1/3, (13) Beat Jump a la izquierda, (14) 1/2X intervalo de saltos de tiempo de compás, (15) 2X intervalo de saltos de tiempo de compás, (16) Beat Jump a la derecha

## Utilización de Roll

Si se pulsa un pad de actuación, se ajusta un bucle con el número de tiempos de compás asignados al pad y el bucle se reproduce hasta que suelte el pad.

Durante la reproducción en bucle de roll, la reproducción normal con el ritmo original continúa en segundo plano. Si un bucle de roll se cancela, la reproducción se reanuda desde la posición alcanzada en el fondo.

### 1 Mantenga pulsado un pad de actuación (de 1 a 12).

Se reproduce un bucle de roll con el número de tiempos de compás asignados al pad.

La reproducción continúa en segundo plano durante la reproducción en bucle de roll.

- Pulse el botón **[1/2X]** o el botón **[2X]** durante el bucle de roll para cambiar el número de tiempos de compás para el bucle de roll.
- También puede cambiar el número de tiempo de compás del bucle pulsando el botón **[PARAMETER ◀]** o el botón **[PARAMETER ▶]** durante el bucle de roll.
- Al pulsar el botón **[PARAMETER ◀]** o **[PARAMETER ▶]** mientras pulsa el botón **[SHIFT]**, el bucle se mueve sin modificar la longitud. (Loop Shift)

### 2 Suelte el pad de actuación.

El bucle de roll se cancela y la reproducción se reanuda desde la posición alcanzada en el fondo.

## Utilización de Beat Jump

➡ Más información: Uso del modo Auto Loop (página 63)

## ❖ Uso del modo Transport y el modo Beatgrid Edit

Puede utilizar tanto el transporte como la edición de beat grid en el mismo modo de pad.

Pulse el botón **[PAD MODE 4]** mientras mantiene pulsado el botón **[SHIFT]** para activar este modo.

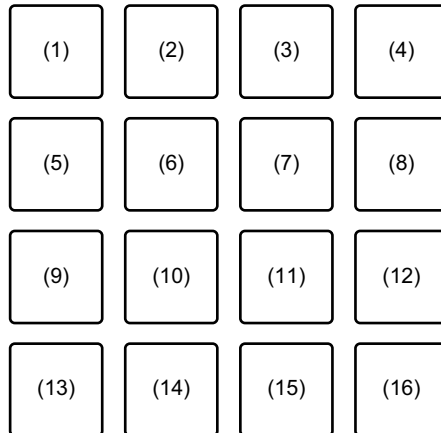

(1) Pitch Bend -, (2) Pitch Bend +, (3) Pitch Nudge -, (4) Pitch Nudge +,  
 (5) Key Lock, (6) Sync, (7) Temp Cue, (8) Play / Pause,  
 (9) Grid Adjust <<, (10) Grid Adjust <, (11) Grid Adjust >,  
 (12) Grid Adjust >>, (13) Grid Slip <<, (14) Grid Slip <, (15) Grid Slip >,  
 (16) Grid Slip >>

## Uso del modo Transport

Si no tiene ningún giradiscos ni CDJ conectado a su mezclador, puede seguir controlando sus pistas de DJ usando las funciones de transporte incluidas en este modo de pad.

- 1 Pulse el pad de actuación 1 o 2.  
Ajuste provisionalmente el tono.
- 2 Pulse el pad de actuación 3 o 4.  
Desplace la pista de forma permanente y ajuste el tono.
  - Para restablecer el tono, pulse el pad de actuación 3 o 4 mientras mantiene pulsado el botón **[SHIFT]**.

## 3 Pulse el pad de actuación 5.

Encienda/apague la función Key Lock.

Cuando la función Key Lock está activada, el tono no cambia aunque se modifique el tempo de las pistas.

- El sonido se procesa digitalmente, por lo que su calidad disminuye.

## 4 Pulse el pad de actuación 6.

Cuando Serato DVS está en el modo Relative, se ajusta automáticamente al tempo de las pistas en varios decks.

Cuando Serato DVS está en el modo Internal, se ajusta automáticamente al tempo y al beat grid de las pistas en varios decks.

- Cuando Serato DVS está en el modo Absolute, la función Sync no funciona.
- Para cancelar la función Sync, pulse el pad de actuación 6 mientras mantiene pulsado el botón **[SHIFT]**.

## 5 Pulse el pad de actuación 7.

Defina, reproduzca y recupere un punto de cue temporal.

- Al pulsar el pad de actuación 7 durante una pausa, puede definir el punto de cue temporal.
- Al pulsar el pad de actuación 7 durante la reproducción, la posición de reproducción vuelve al punto de cue temporal y la reproducción se pone en pausa. (Back Cue)
- Al mantener pulsado el pad de actuación 7 después de volver al punto de cue temporal, la reproducción continúa mientras se mantiene pulsado el botón. (Cue Sampler)
- Al pulsar el pad de actuación 8 durante Cue Sampler, la reproducción continúa.
- Al pulsar el pad de actuación 7 mientras mantiene pulsado el botón **[SHIFT]**, se carga la pista anterior en la lista de pistas. (Previous Track)
- La posición de reproducción vuelve al comienzo de la pista.

## 6 Pulse el pad de actuación 8.

La pista se reproduce o se pone en pausa.

- Al pulsar el pad de actuación 8 mientras mantiene pulsado el botón **[SHIFT]**, la reproducción vuelve al punto de cue temporal y continúa. (Stutter)

## Utilización de Beatgrid Edit

Puede editar el beat grid de la pista cargada.

- Pad de actuación 9 o 12: ajusta considerablemente el beat grid. (Stretch / Expansion)
- Pad de actuación 10 o 11: ajusta el beat grid. (Stretch / Expansion)
- Pad de actuación 13 o 16: desplaza considerablemente el beat grid.
- Pad de actuación 14 o 15: desplaza el beat grid.
- Botón **[PARAMETER ◀]**: ajusta el marcador de tiempo de compás.
- Botón **[PARAMETER ▶]**: elimina el marcador de tiempo de compás.

## ❖ Uso del modo User

Puede asignar funciones de Serato DJ Pro a pads de actuación de la unidad usando el modo MIDI Assign de Serato DJ Pro.

- Para obtener más información sobre el modo MIDI Assign de Serato DJ Pro, consulte el manual del software de Serato DJ Pro.

### 1 Pulse el botón de modo de pad dos veces.

El modo User está activado.

- Puede asignar diferentes funciones a los 16 pads utilizando los cuatro modos de usuario siguientes.
  - Botón **[PAD MODE 1]**: modo User 1
  - Botón **[PAD MODE 2]**: modo User 2
  - Botón **[PAD MODE 3]**: modo User 3
  - Botón **[PAD MODE 4]**: modo User 4

### 2 Haga clic en el botón **[MIDI]** en la parte superior derecha de la pantalla de Serato DJ Pro.

El modo MIDI Assign está activado.



- Haga clic en la función que desee asignar al pad de la unidad.  
La siguiente pantalla es un ejemplo de asignación del botón [▶] (reproducción/pausa).

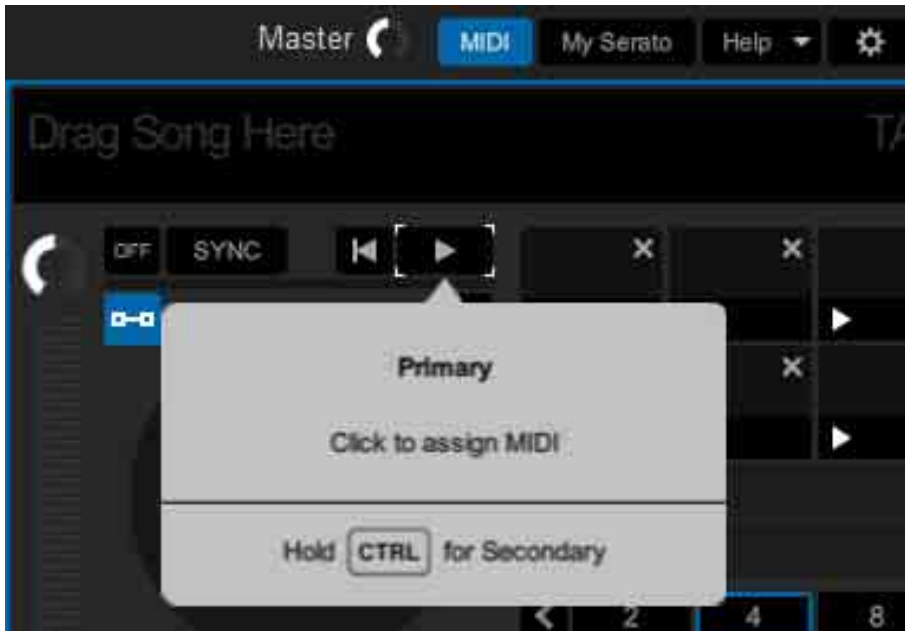

- Pulse el pad de actuación al que desee asignar la función.  
Cuando aparezca la siguiente pantalla, se habrá completado la asignación.

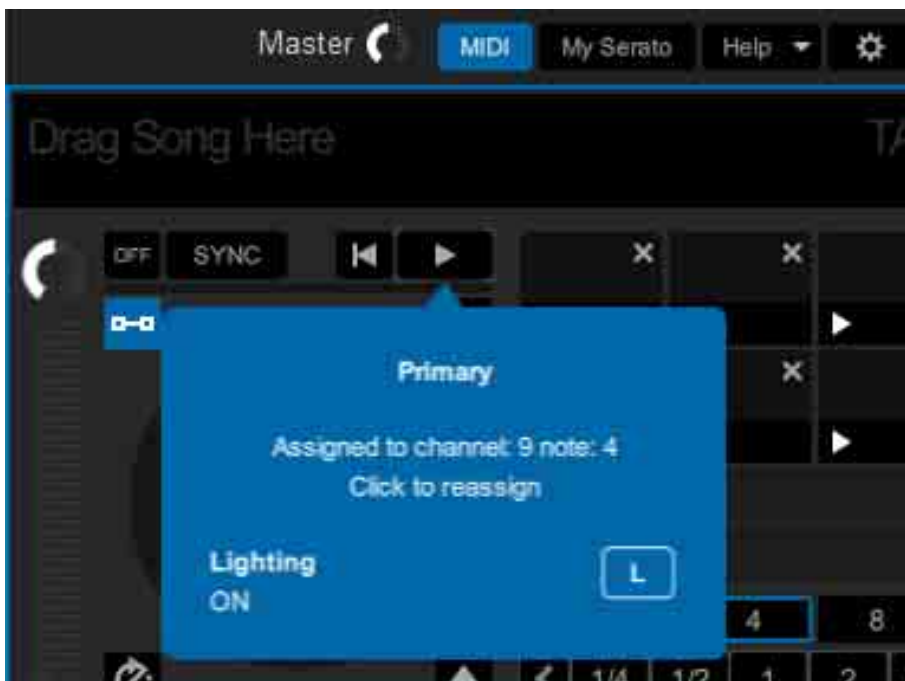

- 5 Haga clic en el botón **[MIDI]** en la parte superior derecha de la pantalla de Serato DJ Pro.

El modo MIDI Assign se cancela.

Una vez finalizada la asignación, puede usar la función asignada al pad en el modo User.

---

## Utilización de Slide FX

Puede controlar rápidamente un efecto tocando y deslizando la banda táctil en la unidad.

- Al conectar un dispositivo con SEND/RETURN, como el DJM-S9, es posible que el efecto no funcione correctamente.

Para obtener más información, consulte **[FAQ]** en el sitio web de Pioneer DJ.

[pioneerdj.com/support/](http://pioneerdj.com/support/)

- 1 Haga clic en **[FX]** en la parte superior de la pantalla de Serato DJ Pro.

Aparece el panel FX. Estas funciones pueden controlarse desde el apartado Slide FX del DDJ-XP2.

- 2 Pulse el botón **[1]**, el botón **[2]** o el botón **[3]** de **[SLIDE FX]**.

Seleccione un efecto para Slide FX.

- Puede seleccionar varios efectos al mismo tiempo.

- 3 Toque y deslice la banda táctil.

Se activa el efecto seleccionado. El nivel/profundidad del efecto cambia en función de la posición tocada.

- Suelte la banda táctil para desactivar el efecto.

- 4 Pulse el botón **[HOLD]**.

Aunque suelte la banda táctil, el efecto continúa activado. (Función Hold)

- Para desactivar la función Hold, pulse de nuevo el botón **[HOLD]**.
- Aunque la función Hold esté activada, puede cambiar el nivel/profundidad del efecto deslizando la banda táctil.

---

---

# Ajustes de la unidad

---

---

## Inicio del modo de utilidades

- 1 Desconecte el cable USB suministrado de la unidad.
  - Conecte el cable USB a su PC/Mac.
- 2 Salga de la aplicación DJ si está en marcha.
  - Si inicia el modo de utilidades mientras una aplicación de DJ como rekordbox dj está en marcha en su PC/Mac, el ajuste no aparecerá correctamente.
- 3 Conecte el cable USB suministrado a la unidad mientras mantiene pulsados los botones **[LOAD]** de la izquierda y la derecha.  
El modo de utilidades se inicia.
- 4 Modifique desde el controlador las opciones que desee una vez iniciado el modo de utilidades.
  - ➔ Más información: Modo de utilidades (página 79)
- 5 Pulse el selector giratorio.  
Guarde los ajustes modificados en la unidad.  
Los botones **[PAD MODE 1]**, **[PAD MODE 2]**, **[PAD MODE 3]** y **[PAD MODE 4]** de la izquierda parpadean mientras guarda los ajustes. No desconecte el cable USB de la unidad mientras esté guardando.
- 6 Desconecte el cable USB de la unidad después de que los botones de modo de pad pasen de estar parpadeando a estar encendidos.
  - Al conectar de nuevo el cable USB a la unidad, se aplican los nuevos ajustes.

## Modo de utilidades

Los ajustes siguiente se puede cambiar:

- Cambio del ajuste del modo de demostración (página 79)
- Modificación del ajuste de iluminación de carga (página 80)
- Ajuste del método de selección de modo del controlador MIDI (página 81)
- Cambio del ajuste de salida MIDI para la banda táctil (página 82)

---

## Cambio del ajuste del modo de demostración

Si no utiliza ninguna de las funciones durante un tiempo definido, la unidad entrará en el modo de demostración.

Puede definir los tiempos de inicio y de apagado del modo de demostración.

- Para cancelar el modo de demostración, toque cualquier botón o la banda táctil de la unidad.

Pulse el botón **[PAD MODE 1]** del lado izquierdo.

El ajuste del modo de demostración cambia cada vez que pulsa el botón **[PAD MODE 1]**.

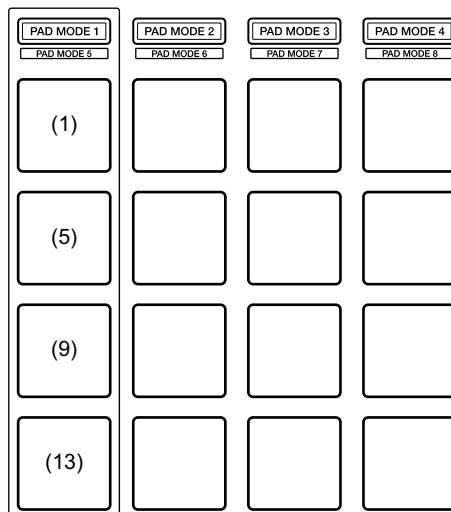

# Ajustes de la unidad

(1) Pad 1 de la izquierda iluminado: modo de demostración desactivado. (Predeterminado)

(5) Pad 5 de la izquierda iluminado: 1 minuto

(9) Pad 9 de la izquierda iluminado: 5 minutos

(13) Pad 13 de la izquierda iluminado: 10 minutos

---

## Modificación del ajuste de iluminación de carga

La iluminación de carga indica que se ha cargado la pista en el deck. Pulse el botón **[PAD MODE 2]** del lado izquierdo.

El ajuste de iluminación de carga cambia cada vez que pulsa el botón **[PAD MODE 2]**.

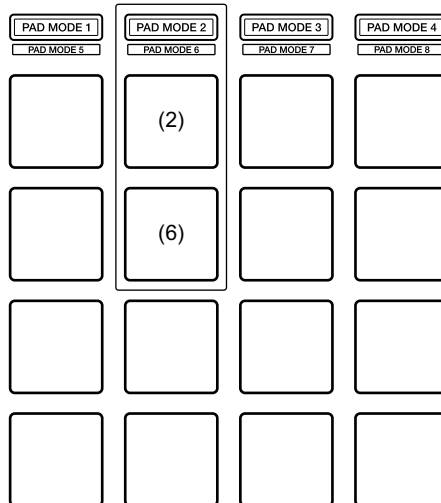

(2) Pad 2 de la izquierda iluminado: iluminación de carga desactivada.

(6) Pad 6 de la izquierda iluminado: iluminación de carga activada.

(Predeterminado)

## Ajuste del método de selección de modo del controlador MIDI

La unidad tiene 2 tipos de modos de controlador MIDI, uno para las funciones de rekordbox dj y Serato DJ y un modo de controlador MIDI general.

Puede seleccionar el modo que prefiera.

Pulse el botón **[PAD MODE 3]** del lado izquierdo.

El método de selección de modo del controlador MIDI de la unidad cambia cada vez que pulsa el botón **[PAD MODE 3]**.

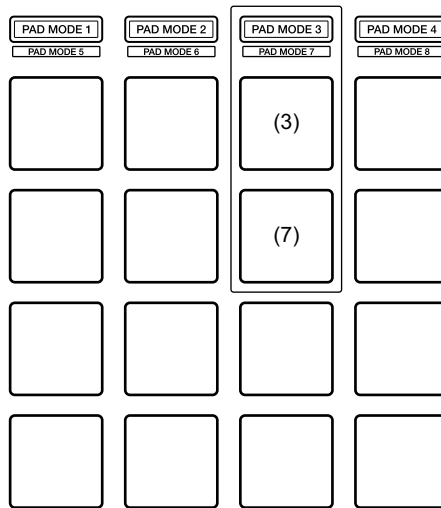

(3) Pad 3 de la izquierda iluminado:

Si se está ejecutando rekordbox, se puede utilizar la unidad como un controlador adecuado para las características de rekordbox. Si se está ejecutando Serato DJ Pro, se puede utilizar la unidad como un controlador adecuado para las características de Serato DJ Pro.

Si rekordbox y Serato DJ Pro no están funcionando, la unidad se puede utilizar como un controlador MIDI general. (Predeterminado)

(7) Pad 7 de la izquierda iluminado:

Aunque rekordbox y Serato DJ Pro estén funcionando, la unidad se utiliza como un controlador MIDI general.

## Cambio del ajuste de salida MIDI para la banda táctil

Cuando aleja la banda táctil, normalmente el valor de MIDI (cambio de control) aumenta. Puede invertir esta situación.

Pulse el botón **[PAD MODE 4]** del lado izquierdo.

El ajuste de salida MIDI de la banda táctil cambia cada vez que pulsa el botón **[PAD MODE 4]**.

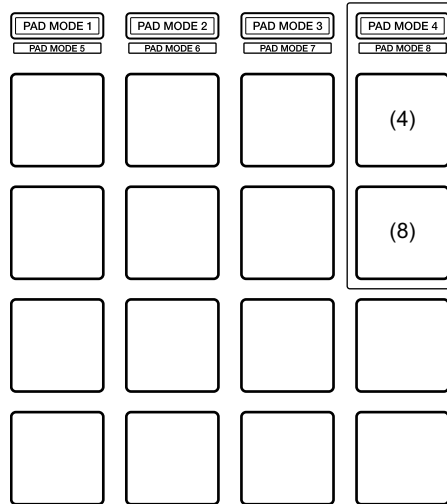

(4) Pad 4 de la izquierda iluminado:

Cuando aleja la banda táctil, el valor de MIDI (cambio de control) aumenta. (Predeterminado)

(8) Pad 8 de la izquierda iluminado:

Cuando desliza la banda táctil hacia abajo, el valor de MIDI (cambio de control) aumenta.

---

---

# Información adicional

---

---

## Solución de problemas

Si cree que la unidad tiene algún problema, compruebe la siguiente información y consulte también las **[FAQ]** del DDJ-XP2 en el sitio web de Pioneer DJ.

[pioneerdj.com/support/](http://pioneerdj.com/support/)

También puede consultar **[Soporte]** > **[Preguntas más frecuentes]** en [rekordbox.com](http://rekordbox.com).

A veces el problema puede estar provocado por otro componente. Revise los demás componentes y equipos eléctricos que utilice y consulte sus manuales y FAQ si es necesario. Si no se puede solucionar el problema, pida a su centro de servicio autorizado Pioneer DJ más cercano o a su distribuidor que realice la reparación.

- La unidad puede no funcionar si está expuesta a la electricidad estática o a otras influencias externas. En este caso, vuelva a conectar el cable USB para recuperar un funcionamiento normal.

---

## Alimentación

### ❖ La unidad no se enciende.

- Conecte bien el cable USB suministrado. (página 24) (página 55)
- Si el PC/Mac conectado no tiene suficiente carga, conecte el otro puerto USB del PC/Mac.
- Si hay otro dispositivo USB conectado a su PC/Mac, desconéctelo.
- Si utiliza la alimentación por batería en su ordenador portátil, conecte el ordenador a una fuente de alimentación de CA.

---

## Conexión

### ❖ El PC/Mac no reconoce la unidad.

- Conecte bien el cable USB suministrado. (página 24) (página 55)
- Si está usando un concentrador USB, desconéctelo.
- Actualice el software rekordbox o Serato DJ Pro a la versión más reciente. (página 10) (página 13)
- Si no ha realizado la activación, active rekordbox dj o Serato DJ Pro.

---

## rekordbox dj / Serato DJ Pro

### ❖ rekordbox dj / Serato DJ Pro pierde estabilidad.

- Salga de otras aplicaciones abiertas en su PC/Mac. Si el funcionamiento sigue siendo inestable, intente desactivar la red inalámbrica u otras conexiones inalámbricas, software antivirus, el protector de pantalla, el modo de bajo consumo, etc.
- Si está usando un concentrador USB, desconéctelo.
- Si su PC/Mac tiene varios puertos USB, use otro puerto USB.
- Si utiliza la alimentación por batería en su ordenador portátil, conecte el ordenador a una fuente de alimentación de CA.

## Otros

- ❖ **Las pistas no se visualizan en la lista de pistas en rekordbox**
  - Añada archivos de música a **[Colección]**. Para ver detalles, consulte el Operating Instructions de rekordbox.
  - Seleccione **[Colección]** en la vista de árbol. Al seleccionar una lista de reproducción en la vista de árbol, las pistas de la lista de reproducción aparecen en la lista de pistas.
  
- ❖ **Las pistas no se visualizan en la biblioteca de Serato DJ Pro.**
  - Importe archivos de música. Para detalles sobre la importación de archivos de música, vea el manual del software Serato DJ Pro.
  - Al seleccionar una caja o subcaja que no tenga pistas, seleccione otra caja o subcaja que tenga pistas, o importe pistas en la caja o subcaja.
  
- ❖ **Las pistas no pueden cargarse en el deck 3 o el deck 4.**
  - Mientras pulsa el botón **[SHIFT]**, pulse el botón **[INT]** y, a continuación, el botón **[LOAD]**.
  
- ❖ **El efecto no se cancela ni siquiera al soltar la banda táctil.**
  - Si el botón **[HOLD]** está iluminado, pulse el botón **[HOLD]** para desactivar la función Hold del efecto.
  
- ❖ **No sale sonido del dispositivo maestro del mezclador DJ conectado, etc.**
  - Si el botón **[SILENT CUE]** está iluminado, pulse el botón **[SILENT CUE]** para desactivar el silenciamiento.

- ❖ **Incluso al pulsar el botón [KEY -] / [KEY +], el tono no sube ni baja.**
- El nivel de cambio del tono debe estar dentro de una octava respecto al tono original de la pista. No puede modificar el tono más de una octava.
  
- ❖ **Hot Cue, Loop, Beat Jump, Beat Sync y las demás funciones de rekordbox dj o Serato DJ Pro no pueden usarse.**
- Ajuste rekordbox dvs o Serato DJ Pro en el modo Relative. Si el modo Absolute está activado, estas funciones no pueden usarse.
  
- ❖ **Los ajustes modificados en el modo de utilidades no pueden aplicarse.**
- Al cambiar los ajustes en el modo de utilidades, pulse el selector giratorio para guardar los ajustes en la unidad. De lo contrario, no se guardarán los cambios.
  
- ❖ **La función Key Sync no se puede usar.**
- Utilice rekordbox o Serato DJ Pro para detectar el tono de la pista.

---

---

## Especificaciones

### General – Unidad principal

Alimentación .....	CC 5 V
Corriente nominal .....	500 mA
Peso de la unidad principal .....	1,5 kg
Dimensiones principales.....	333 mm (An) × 42 mm (Al) × 235 mm (Pr)
Temperatura de funcionamiento tolerable .....	+5 °C a +35 °C
Humedad de funcionamiento tolerable .....	5 % a 85 % (sin condensación)

### Terminales entrada / salida

#### Puerto USB

Tipo B .....	1 juego
--------------	---------

- Por motivos de mejoras, las especificaciones y diseño de esta unidad están sujetos a cambios sin previo aviso.

---

## Uso de la unidad como controlador para otra aplicación DJ

La unidad también da salida a datos de funcionamiento para los botones, la banda táctil, etc. en formato MIDI. Si conecta un PC/Mac con una aplicación DJ compatible con MIDI integrada mediante un cable USB, puede usar la aplicación DJ con la unidad. (Debe configurar los ajustes de MIDI en la aplicación DJ.)

Para utilizar la unidad como un controlador para una aplicación DJ distinta de rekordbox dj/Serato DJ Pro, tiene que ajustar los detalles de audio y MIDI en la aplicación DJ.

- Para obtener información más detallada, vea la guía del usuario de la aplicación DJ.

---

## Acerca de los mensajes de MIDI

Para obtener más detalles de los mensajes MIDI de esta unidad, vea “List of MIDI Messages”.

- Encontrará una lista de mensajes MIDI en el sitio web de Pioneer DJ: [pioneerdj.com/](http://pioneerdj.com/)

## **Acerca de marcas comerciales y marcas comerciales registradas**

- Pioneer DJ es una marca comercial de PIONEER CORPORATION, usada bajo licencia.
- rekordbox™ es una marca comercial o marca comercial registrada de Pioneer DJ Corporation.
- Serato DJ Pro es una marca comercial registrada de Serato Limited.
- Mac, macOS y Finder son marcas registradas de Apple Inc. en los Estados Unidos y en otros países.
- Windows es una marca registrada de Microsoft Corporation en los Estados Unidos y en otros países.
- Intel y Intel Core son marcas comerciales de Intel Corporation Inc., registradas en EE.UU. y otros países.

Los nombres de compañías y productos mencionados aquí son marcas comerciales o marcas comerciales registradas de sus respectivos propietarios.

---

## Precauciones relativas a los derechos de autor

rekordbox limita la reproducción y duplicación de contenidos musicales protegidos por derechos de autor.

- Si hay incrustados datos codificados, etc., para proteger los derechos de autor en el contenido musical, es posible que no funcione el programa con normalidad.
- Si rekordbox detecta que hay incrustados datos codificados, etc., para proteger los derechos de autor en el contenido musical, es posible que se detenga su procesamiento (reproducción, lectura, etc.).

Las grabaciones que usted ha hecho son para su uso personal y, según las leyes de los derechos de autor, no se pueden usar sin el consentimiento del propietario de tales derechos.

- La música grabada de CD, etc., está protegida por las leyes de los derechos de autor de países individuales, y también por tratados internacionales. La persona que ha grabado la música es totalmente responsable de asegurar el uso legal del mismo.
- Cuando maneje música descargada de Internet, etc., la persona que la haya descargado será la responsable de asegurar que ésta se use según el contrato concluido con el sitio de la descarga.

© 2019 Pioneer DJ Corporation.

Todos los derechos reservados.

<DRI1639-A>