



# THR Series Guitar Amplifier

THR100HD / THR100H

Owner's Manual

取扱説明書

Bedienungsanleitung

Mode d'emploi

Manuale dell'utente

Manual de instrucciones

Manual do Usuário

Руководство пользователя

使用手冊

사용설명서

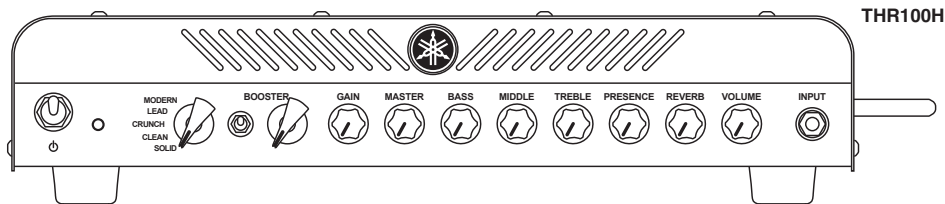
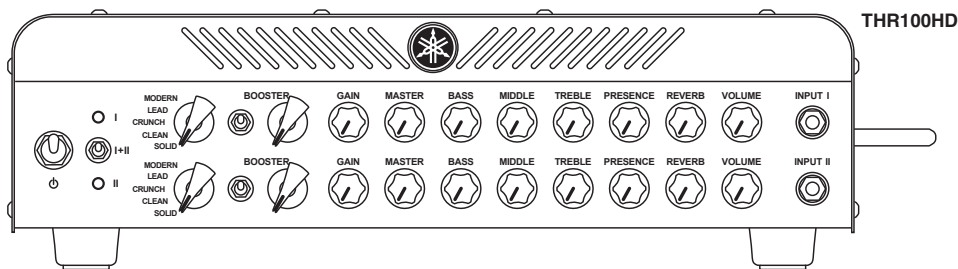

English

日本語

Deutsch

Français

Italiano

Español

Português

Русский

中文

한국어



**CAUTION**  
 RISK OF ELECTRIC SHOCK  
 DO NOT OPEN



**CAUTION:**  
**TO REDUCE THE RISK OF ELECTRIC SHOCK, DO NOT REMOVE COVER (OR BACK).**  
**NO USER-SERVICEABLE PARTS INSIDE.**  
**REFER SERVICING TO QUALIFIED SERVICE PERSONNEL.**

## Explanation of Graphical Symbols

### Explication des symboles



The lightning flash with arrowhead symbol within an equilateral triangle is intended to alert the user to the presence of uninsulated “dangerous voltage” within the product’s enclosure that may be of sufficient magnitude to constitute a risk of electric shock to persons. L’éclair avec une flèche à l’intérieur d’un triangle équilatéral est destiné à attirer l’attention de l’utilisateur sur la présence d’une « tension dangereuse » non isolée à l’intérieur de l’appareil, pouvant être suffisamment élevée pour constituer un risque d’électrocution.



The exclamation point within an equilateral triangle is intended to alert the user to the presence of important operating and maintenance (servicing) instructions in the literature accompanying the product. Le point d’exclamation à l’intérieur d’un triangle équilatéral est destiné à attirer l’attention de l’utilisateur sur la présence d’instructions importantes sur l’emploi ou la maintenance (réparation) de l’appareil dans la documentation fournie.

## IMPORTANT SAFETY INSTRUCTIONS

- 1 Read these instructions.
- 2 Keep these instructions.
- 3 Heed all warnings.
- 4 Follow all instructions.
- 5 Do not use this apparatus near water.
- 6 Clean only with dry cloth.
- 7 Do not block any ventilation openings. Install in accordance with the manufacturer’s instructions.
- 8 Do not install near any heat sources such as radiators, heat registers, stoves, or other apparatus (including amplifiers) that produce heat.
- 9 Do not defeat the safety purpose of the polarized or grounding-type plug. A polarized plug has two blades with one wider than the other. A grounding type plug has two blades and a third grounding prong. The wide blade or the third prong are provided for your safety. If the provided plug does not fit into your outlet, consult an electrician for replacement of the obsolete outlet.
- 10 Protect the power cord from being walked on or pinched particularly at plugs, convenience receptacles, and the point where they exit from the apparatus.
- 11 Only use attachments/accessories specified by the manufacturer.
- 12 Use only with the cart, stand, tripod, bracket, or table specified by the manufacturer, or sold with the apparatus. When a cart is used, use caution when moving the cart/apparatus combination to avoid injury from tip-over.
- 13 Unplug this apparatus during lightning storms or when unused for long periods of time.
- 14 Refer all servicing to qualified service personnel. Servicing is required when the apparatus has been damaged in any way, such as power-supply cord or plug is damaged, liquid has been spilled or objects have fallen into the apparatus, the apparatus has been exposed to rain or moisture, does not operate normally, or has been dropped.



## PRÉCAUTIONS CONCERNANT LA SÉCURITÉ

- 1 Lire ces instructions.
- 2 Conserver ces instructions.
- 3 Tenir compte de tous les avertissements.
- 4 Suivre toutes les instructions.
- 5 Ne pas utiliser ce produit à proximité d’eau.
- 6 Nettoyer uniquement avec un chiffon propre et sec.
- 7 Ne pas bloquer les orifices de ventilation. Installer l’appareil conformément aux instructions du fabricant.
- 8 Ne pas installer l’appareil à proximité d’une source de chaleur comme un radiateur, une bouche de chaleur, un poêle ou tout autre appareil (y compris un amplificateur) produisant de la chaleur.
- 9 Ne pas modifier le système de sécurité de la fiche polarisée ou de la fiche de terre. Une fiche polarisée dispose de deux broches dont une est plus large que l’autre. Une fiche de terre dispose de deux broches et d’une troisième pour le raccordement à la terre. Cette broche plus large ou cette troisième broche est destinée à assurer la sécurité de l’utilisateur. Si la fiche équipant l’appareil n’est pas compatible avec les prises de courant disponibles, faire remplacer les prises par un électricien.
- 10 Acheminer les cordons d’alimentation de sorte qu’ils ne soient pas piétinés ni coincés, en faisant tout spécialement attention aux fiches, prises de courant et au point de sortie de l’appareil.
- 11 Utiliser exclusivement les fixations et accessoires spécifiés par le fabricant.
- 12 Utiliser exclusivement le chariot, le stand, le trépied, le support ou la table recommandés par le fabricant ou vendus avec cet appareil. Si l’appareil est posé sur un chariot, déplacer le chariot avec précaution pour éviter tout risque de chute et de blessure.
- 13 Débrancher l’appareil en cas d’orage ou lorsqu’il doit rester hors service pendant une période prolongée.
- 14 Confier toute réparation à un personnel qualifié. Faire réparer l’appareil s’il a subi tout dommage, par exemple si la fiche ou le cordon d’alimentation est endommagé, si du liquide a coulé ou des objets sont tombés à l’intérieur de l’appareil, si l’appareil a été exposé à la pluie ou à de l’humidité, si l’appareil ne fonctionne pas normalement ou est tombé.



**WARNING**  
 TO REDUCE THE RISK OF FIRE OR ELECTRIC SHOCK, DO NOT EXPOSE THIS APPARATUS TO RAIN OR MOISTURE.

(UL60065\_03)

### AVERTISSEMENT

POUR RÉDUIRE LES RISQUES D’INCENDIE OU DE DÉCHARGE ÉLECTRIQUE, N’EXPOSEZ PAS CET APPAREIL À LA PLUIE OU À L’HUMIDITÉ.

(UL60065\_03)

## COMPLIANCE INFORMATION STATEMENT (DECLARATION OF CONFORMITY PROCEDURE)

Responsible Party : Yamaha Corporation of America

Address : 6600 Orangethorpe Ave., Buena Park, Calif. 90620

Telephone : 714-522-9011

Type of Equipment : GUITAR AMPLIFIER

Model Name : THR100HD/THR100H

This device complies with Part 15 of the FCC Rules.

Operation is subject to the following two conditions:

- 1) this device may not cause harmful interference, and
- 2) this device must accept any interference received including interference that may cause undesired operation.

See user manual instructions if interference to radio reception is suspected.

\* This applies only to products distributed by YAMAHA CORPORATION OF AMERICA. (FCC DoC)

## FCC INFORMATION (U.S.A.)

### 1. IMPORTANT NOTICE: DO NOT MODIFY THIS UNIT!

This product, when installed as indicated in the instructions contained in this manual, meets FCC requirements. Modifications not expressly approved by Yamaha may void your authority, granted by the FCC, to use the product.

**2. IMPORTANT:** When connecting this product to accessories and/or another product use only high quality shielded cables. Cable/s supplied with this product MUST be used. Follow all installation instructions. Failure to follow instructions could void your FCC authorization to use this product in the USA.

**3. NOTE:** This product has been tested and found to comply with the requirements listed in FCC Regulations, Part 15 for Class "B" digital devices. Compliance with these requirements provides a reasonable level of assurance that your use of this product in a residential environment will not result in harmful interference with other electronic devices. This equipment generates/uses radio frequencies and, if not installed and used according to the instructions found in the users manual, may cause interference harmful to the operation of other electronic de-

vices. Compliance with FCC regulations does not guarantee that interference will not occur in all installations. If this product is found to be the source of interference, which can be determined by turning the unit "OFF" and "ON", please try to eliminate the problem by using one of the following measures:

Relocate either this product or the device that is being affected by the interference.

Utilize power outlets that are on different branch (circuit breaker or fuse) circuits or install AC line filter/s.

In the case of radio or TV interference, relocate/reorient the antenna. If the antenna lead-in is 300 ohm ribbon lead, change the lead-in to co-axial type cable.

If these corrective measures do not produce satisfactory results, please contact the local retailer authorized to distribute this type of product. If you can not locate the appropriate retailer, please contact Yamaha Corporation of America, Electronic Service Division, 6600 Orangethorpe Ave, Buena Park, CA90620

The above statements apply ONLY to those products distributed by Yamaha Corporation of America or its subsidiaries.

\* This applies only to products distributed by YAMAHA CORPORATION OF AMERICA. (class B)

This device complies with Part 15 of the FCC Rules. Operation is subject to the following two conditions:

(1) this device may not cause harmful interference, and (2) this device must accept any interference received, including interference that may cause undesired operation.

This Class B digital apparatus complies with Canadian ICES-003.

Cet appareil numérique de la classe B est conforme à la norme NMB-003 du Canada.

## For U.K. customers

If the socket outlets in the home are not suitable for the plug supplied with this appliance, it should be cut off and an appropriate 3 pin plug fitted. For details, refer to the instructions described below.

### Note

The plug severed from the mains lead must be destroyed, as a plug with bared flexible cord is hazardous if engaged in a live socket outlet.

## SPECIAL INSTRUCTIONS FOR U.K. MODEL

### IMPORTANT NOTICE FOR THE UNITED KINGDOM

#### Connecting the Plug and Cord

**WARNING:** THIS APPARATUS MUST BE EARTHED IMPORTANT.

The wires in this mains lead are coloured in accordance with the following code:

GREEN-AND-YELLOW : EARTH

BLUE : NEUTRAL

BROWN : LIVE

As the colours of the wires in the mains lead of this apparatus may not correspond with the coloured markings identifying the terminals in your plug proceed as follows:

The wire which is coloured GREEN-and-YELLOW must be connected to the terminal in the plug which is marked by the letter E or by the safety earth symbol  or colored GREEN or GREEN-and-YELLOW.

The wire which is coloured BLUE must be connected to the terminal which is marked with the letter N or coloured BLACK.

The wire which is coloured BROWN must be connected to the terminal which is marked with the letter L or coloured RED.

(3 wires)

“Laite on liitettävä suojamaadoituskoskettimilla varustettuun pistorasiaan”

“Apparatet må tilkoples jordet stikkontakt”

“Apparaten skall anslutas till jordat uttag”

# THR series Guitar Amplifier

## THR100HD / THR100H

### Mode d'emploi

#### Table des matières

<b>PRÉCAUTIONS D'USAGE.....</b>	<b>2</b>
<b>Caractéristiques .....</b>	<b>5</b>
<b>Contenu de l'emballage .....</b>	<b>5</b>
<b>Noms et fonctions .....</b>	<b>6</b>
<b>Connexion de l'enceinte .....</b>	<b>12</b>
<b>Connexion de l'alimentation .....</b>	<b>15</b>
<b>Utilisation de la boucle d'effets .....</b>	<b>15</b>
<b>Utilisation du commutateur au pied .....</b>	<b>16</b>
<b>Réglages plus détaillés .....</b>	<b>17</b>
<b>Dépannage .....</b>	<b>19</b>
<b>Caractéristiques techniques .....</b>	<b>20</b>

#### Information concernant la Collecte et le Traitement des déchets d'équipements électriques et électroniques.



Le symbole sur les produits, l'emballage et/ou les documents joints signifie que les produits électriques ou électroniques usagés ne doivent pas être mélangés avec les déchets domestiques habituels.

Pour un traitement, une récupération et un recyclage appropriés des déchets d'équipements électriques et électroniques, veuillez les déposer aux points de collecte prévus à cet effet, conformément à la réglementation nationale et aux Directives 2002/96/CE.

En vous débarrassant correctement des déchets d'équipements électriques et électroniques, vous contribuerez à la sauvegarde de précieuses ressources et à la prévention de potentiels effets négatifs sur la santé humaine qui pourraient advenir lors d'un traitement inapproprié des déchets.

Pour plus d'informations à propos de la collecte et du recyclage des déchets d'équipements électriques et électroniques, veuillez contacter votre municipalité, votre service de traitement des déchets ou le point de vente où vous avez acheté les produits.

#### **[Pour les professionnels dans l'Union Européenne]**

Si vous souhaitez vous débarrasser des déchets d'équipements électriques et électroniques veuillez contacter votre vendeur ou fournisseur pour plus d'informations.

#### **[Information sur le traitement dans d'autres pays en dehors de l'Union Européenne]**

Ce symbole est seulement valable dans l'Union Européenne. Si vous souhaitez vous débarrasser de déchets d'équipements électriques et électroniques, veuillez contacter les autorités locales ou votre fournisseur et demander la méthode de traitement appropriée.

# PRÉCAUTIONS D'USAGE

## PRIÈRE DE LIRE ATTENTIVEMENT CECI AVANT DE PROCÉDER À TOUTE MANIPULATION

Rangez ce manuel en lieu sûr et à portée de main afin de pouvoir le consulter ultérieurement.

### **AVERTISSEMENT**

Veillez à toujours observer les précautions élémentaires énumérées ci-après pour éviter de graves blessures, blessures mortelles ou d'une électrocution, d'un court-circuit, de dégâts, d'un incendie ou de tout autre risque. La liste de ces précautions n'est pas exhaustive :

#### **Alimentation/cordon d'alimentation**

- Ne laissez pas le cordon d'alimentation à proximité de sources de chaleur telles que les radiateurs ou les éléments chauffants. Évitez également de le plier de façon excessive ou de l'endommager de quelque manière que ce soit ou de placer dessus des objets lourds.
- Utilisez uniquement la tension requise pour l'appareil. Celle-ci est indiquée sur la plaque du fabricant de l'appareil.
- Utilisez exclusivement le cordon et la fiche d'alimentation fournis.
- Vérifiez périodiquement l'état de la fiche électrique, dépoussiérez-la et nettoyez-la.
- Veillez à brancher l'appareil sur une prise appropriée raccordée à la terre. Toute installation non correctement mise à la terre présente un risque de décharge électrique. (→ page 14)

#### **Ne pas ouvrir**

- L'appareil ne contient aucune pièce nécessitant l'intervention de l'utilisateur. N'ouvrez pas l'appareil et ne tentez pas d'en démonter les éléments internes ou de les modifier de quelque façon que ce soit. Si l'appareil présente des signes de dysfonctionnement, mettez-le immédiatement hors tension et faites-le contrôler par un technicien Yamaha qualifié.

#### **Prévention contre l'eau**

- Ne laissez pas l'appareil sous la pluie et ne l'utilisez pas près d'une source d'eau ou dans un milieu humide. Ne déposez pas dessus des récipients (tels que des vases, des bouteilles ou des verres) contenant des liquides qui risqueraient de s'infiltrer par les ouvertures. Si un liquide, tel que de l'eau, pénètre à l'intérieur de l'appareil, mettez immédiatement ce dernier hors tension et débranchez le cordon d'alimentation de la prise secteur. Faites ensuite contrôler l'appareil par un technicien Yamaha qualifié.
- Ne déposez pas des objets présentant une flamme, tels que des bougies, sur l'appareil. Ceux-ci pourraient se renverser et provoquer un incendie.

#### **Prévention contre les incendies**

- Ne déposez pas des objets présentant une flamme, tels que des bougies, sur l'appareil. Ceux-ci pourraient se renverser et provoquer un incendie.

#### **En cas d'anomalie**

- Si l'un des problèmes suivant survient, coupez immédiatement l'alimentation et retirez la fiche électrique de la prise. Faites ensuite contrôler l'appareil par un technicien Yamaha.
  - Le cordon électrique s'effiloche ou est endommagé.
  - L'appareil dégage une odeur inhabituelle ou de la fumée.
  - Un objet est tombé à l'intérieur de l'appareil.
  - Une brusque perte de son est intervenue durant l'utilisation de l'appareil.

## **ATTENTION**

**Observez toujours les précautions élémentaires reprises ci-dessous pour éviter tout risque de blessures corporelles, pour vous-même ou votre entourage, ainsi que la détérioration de l'appareil ou de tout autre bien. La liste de ces précautions n'est pas exhaustive :**

### **Alimentation/cordon d'alimentation**

- N'utilisez pas de connecteur multiple pour brancher l'appareil sur une prise secteur. Cela risque d'affecter la qualité du son, voire de provoquer la surchauffe de la prise.
- Veillez à toujours saisir la fiche, et non le cordon, pour débrancher l'appareil de la prise d'alimentation. Si vous tirez sur le cordon, vous risquez de l'endommager.
- Débranchez la fiche électrique de la prise secteur lorsque vous n'utilisez pas l'appareil pendant un certain temps ou en cas d'orage.

### **Emplacement**

- Ne placez pas l'appareil dans une position instable afin d'éviter qu'il ne tombe accidentellement.
- Ne placez aucun objet devant la bouche d'aération de l'appareil pour ne pas gêner la ventilation des composants internes et entraîner la surchauffe de l'appareil.
- Veillez ne pas utiliser cet appareil dans un bâti. Évitez aussi de mettre l'appareil dans les conditions suivantes quand vous l'installez:
  - Ne le recouvrez pas avec un tissu ou une serviette de table.
  - Ne placez pas l'appareil sur un tapis, une moquette, etc.
  - Ne placez pas l'amplificateur sur le côté ou à l'envers.
  - Ne le placez pas dans un espace restreint avec une mauvaise ventilation.

Ne pas suivre les instructions ci-dessus peut entraîner une surchauffe interne de l'appareil pouvant causer un mauvais fonctionnement ou un incendie.

Laissez un espace d'au moins 5 cm en haut, à gauche, à droite et derrière l'appareil.

- Avant de déplacer l'appareil, débranchez-en tous les câbles afin d'éviter de les endommager ou de blesser quiconque risquerait de trébucher dessus.
- Lors de la configuration de l'appareil, assurez-vous que la prise secteur que vous utilisez est facilement accessible. En cas de problème ou de dysfonctionnement, coupez immédiatement l'alimentation et retirez la fiche de la prise. Même lorsque l'interrupteur d'alimentation est en position d'arrêt, du courant électrique de faible intensité continue de circuler dans l'appareil. Si vous n'utilisez pas l'appareil pendant une période prolongée, veillez à débrancher le cordon d'alimentation de la prise murale.

### **Connexions**

- Avant de raccorder l'appareil à d'autres appareils électroniques, mettez ces derniers hors tension. Avant de mettre ces appareils sous ou hors tension, réglez tous les niveaux de volume sur le son minimal.
- Veillez également à régler tous les appareils sur le volume minimal et à augmenter progressivement les commandes de volume tout en jouant de l'appareil pour obtenir le niveau sonore souhaité.

### **Précautions de manipulation**

- N'utilisez pas l'appareil ou le casque de manière prolongée à des niveaux sonores trop élevés ou inconfortables qui risqueraient d'entraîner des troubles définitifs de l'audition. Si vous constatez une baisse d'acuité auditive ou que vous entendez des sifflements, consultez un médecin.

Yamaha ne peut être tenu responsable des détériorations causées par une mauvaise manipulation de l'appareil ou par des modifications apportées par l'utilisateur, ni des données perdues ou détruites.

La plaque signalétique est située au-dessous de l'appareil.

Mettez toujours l'instrument hors tension lorsque vous ne l'utilisez pas.

## AVIS

Pour éviter la possibilité d'un mauvais fonctionnement ou de dommages au produit, de dommages aux données ou de dommages aux autres biens, suivez les avis ci-dessous.

### ■ Manipulation et entretien

- N'utilisez pas l'appareil à proximité d'un téléviseur, d'une radio, d'un appareil stéréo, d'un téléphone portable ou d'autres appareils électriques. Sinon, l'appareil, le téléviseur ou la radio peut générer du bruit. Quand vous utilisez l'appareil avec une application sur votre iPad, iPhone ou iPod touch, nous recommandons que vous activiez le "Mode avion" sur ce dispositif afin d'éviter les bruits causés par les communications.
- N'exposez pas l'appareil à trop de poussière, à des vibrations ou à un froid ou chaud extrême (comme à la lumière directe du soleil, près d'un chauffage ou dans une voiture pendant la journée) afin d'éviter la possibilité de déformation du panneau de dommages aux composants internes ou d'un fonctionnement instable. (Gamme de température de fonctionnement vérifiée: 5° – 40°C, ou 41° – 104°F.)
- Ne placez pas des objets en vinyle, plastique ou caoutchouc sur l'appareil car cela pourrait causer une décoloration.
- Lors du nettoyage de l'appareil, utilisez un chiffon doux et sec.  
N'utilisez pas de diluants à peinture, de solvants, d'alcool, de liquides de nettoyage ou de chiffons imprégnés de produit chimique.

## Information

### ■ À propos des droits d'auteur

- La copie du logiciel est strictement interdite.
- Ce produit comporte et intègre des programmes informatiques et du contenu pour lesquels Yamaha détient des droits d'auteur ou possède une licence d'utilisation des droits d'auteurs d'autrui. Les matériaux protégés par les droits d'auteur incluent, sans s'y limiter, tous les logiciels informatiques, fichiers de style, fichiers MIDI, données WAVE, partitions musicales et enregistrements audio. Toute utilisation non autorisée de ces programmes et de leur contenu est interdite en vertu des lois en vigueur, excepté pour un usage personnel. Toute violation des droits d'auteurs entraînera des poursuites judiciaires. IL EST STRICTEMENT INTERDIT DE FAIRE, DE DIFFUUSER OU D'UTILISER DES COPIES ILLEGALES.

### ■ À propos de ce mode d'emploi

- Les illustrations présentées dans ce mode d'emploi le sont à titre indicatif uniquement ; il se peut qu'ils diffèrent de l'aspect et des affichages de votre appareil.
- Sauf mention contraire, toutes les illustrations de ce mode d'emploi sont du THR100.
- Windows est une marque déposée de Microsoft® Corporation aux Etats-Unis et dans d'autres pays.
- Apple, Mac et Macintosh sont des marques de Apple Inc., déposées aux Etats-Unis et dans d'autres pays.
- Les noms de sociétés et de produits cités dans ce manuel sont des marques commerciales ou déposées appartenant à leurs détenteurs respectifs.

Merci d'avoir fait l'acquisition de l'amplificateur pour guitare THR-100HD/100H. Pour tirer le meilleur parti de ce produit, veuillez lire attentivement ce mode d'emploi avant de vous en servir. Après l'avoir lu, rangez-le en lieu sûr pour le retrouver lorsque vous aurez besoin de le consulter.

## ■ Caractéristiques

- Préamplificateur étonnamment compact et léger offrant un son et une tonalité de qualité professionnelle, ainsi qu'un volume, un niveau de pression acoustique, et une dynamique qu'on trouve habituellement sur les amplificateurs à tubes.
- La technologie VCM exclusive de Yamaha fournit une modélisation virtuelle des sections d'amplification et des tubes de puissance délivrant un plus large éventail de combinaisons sonores pour créer des tonalités plus détaillées et uniques.

### \* Qu'est-ce que la technologie VCM?

Une technologie de modélisation physique originale mise au point par Yamaha, la technologie VCM reproduit les caractéristiques d'un circuit analogique à un niveau très précis afin de reproduire avec précision l'équipement modélisé.

- Équipé de la même haute qualité de réverbération que sur les consoles de mixage Yamaha de haute de gamme.
- L'amplificateur de puissance de classe D nouvellement développé reproduit fidèlement les caractéristiques de fonctionnement spécifiques d'un amplificateur à lampes et vous permet de faire l'expérience d'un niveau de pression acoustique et d'une dynamique d'un amplificateur à lampes.
- Le THR100HD est constitué d'un double amplificateur qui vous permet de créer le son avec deux amplificateurs à partir d'un seul préamplificateur. Cette caractéristique est également utile pour fournir une amplification séparée pour deux guitares électriques, permettant à deux personnes de jouer simultanément.
- Un simulateur d'enceinte sur les deux sortie LINE OUT et PHONES LINE reproduit la dynamique, la tonalité aérienne d'une enceinte enregistrée dans un studio avec un microphone, vous permettant de profiter d'une tonalité de qualité studio pour le signal de ligne directe. Des données IR tiers\* pour types d'enceinte et microphone peuvent également être utilisées fournissant un éventail encore plus large de combinaisons enceinte/microphone pour la création sonore.

\* Les données IR font référence aux données de réponse d'enceinte (réponse impulsionnelle).

## ■ Contenu de l'emballage

Les articles ci-après sont fournis dans l'emballage. Assurez-vous que tous les articles sont présents.

### ● THR100HD

- Amplificateur de guitare x 1
- Cordon d'alimentation x 1
- Commutateur au pied exclusif (5 commutateurs) x1
- Câble de commutateur au pied 5P DIN x1
- Mode d'emploi (ce manuel) x 1

### ● THR100H

- Amplificateur de guitare x 1
- Cordon d'alimentation x 1
- Commutateur au pied exclusif (3 commutateurs) x1
- Câble de commutateur au pied 5P DIN x1
- Mode d'emploi (ce manuel) x 1

# Noms et fonctions

## THR100HD

### ● Panneau avant

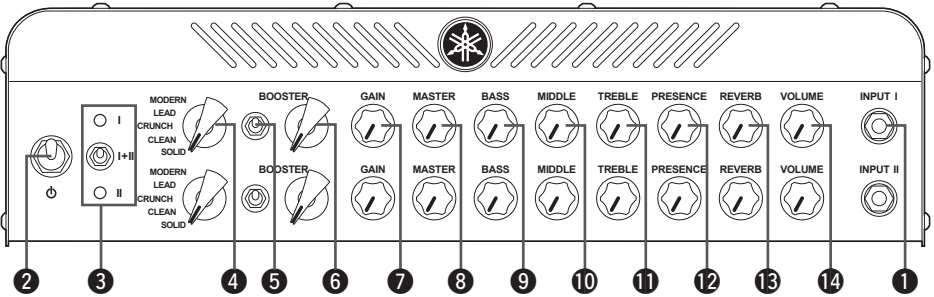

### ● Flux du signal

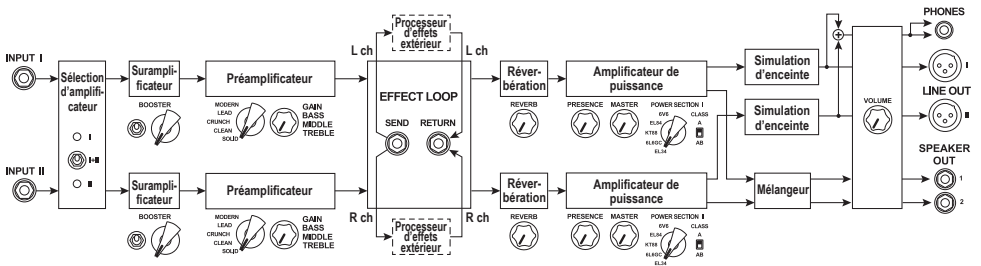

## THR100H

### ● Panneau avant

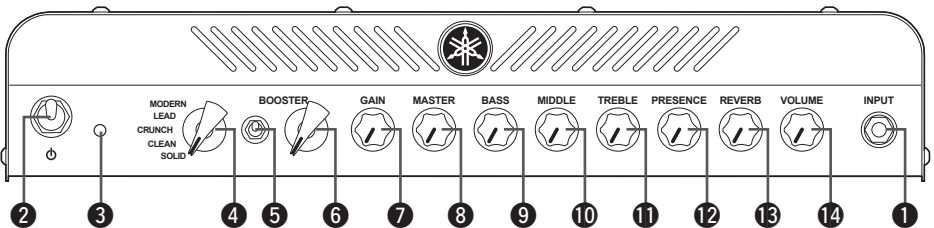

### ● Flux du signal

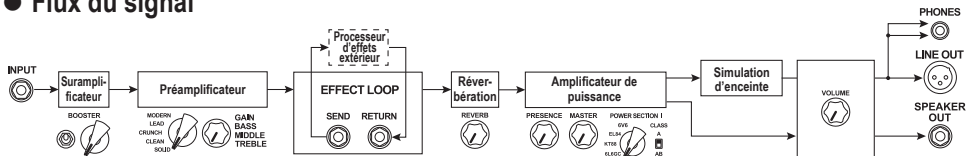

### \* *Haut-parleur et enceinte*

Quand les sections préamplification et haut-parleur d'un amplificateur de guitare sont séparés, la section haut-parleur est en général appelé "enceinte".

Comme le nombre de haut-parleurs installés dans une enceinte varie en fonction du design, ce mode d'emploi appelle l'enceinte le dispositif connecté à la prise SPEAKER OUT et "haut-parleur" un haut-parleur individuel.

### 1 INPUT I/II

Connectez la guitare à cette prise.

Sur le **THR100HD**, le commutateur de sélection de l'amplificateur 3 affecte un flux de signal à partir de INPUT I et INPUT II à Amp I (position haut) ou Amp II (position bas).

#### ATTENTION

**Si vous connectez une seule guitare à l'amplificateur, utilisez la prise INPUT I. N'utilisez pas la prise INPUT II. Cela pourrait causer un mauvais fonctionnement.**

### 2 (Interrupteur d'alimentation)

L'interrupteur d'alimentation de l'appareil.

Quand l'appareil est mis sous tension, le témoin d'amplificateur et le témoin de grille avant s'allument.

#### ATTENTION

**Si une anomalie est détectée pendant le fonctionnement, un dispositif de protection coupe la sortie par les prises SPEAKER OUT. Le témoin de grille avant s'éteint et l'appareil est mis de force hors tension. Reportez-vous à la section "Dépannage" à la page 19 pour en savoir plus sur ce qu'il faut faire quand le dispositif de protection s'est activé.**

### 3 [THR100HD] Commutateur de sélection d'amplificateur/témoins

Ce commutateur permet de sélectionner l'amplificateur à utiliser en relation avec les prises INPUT I et INPUT II 1. Le témoin (I/II) de l'amplificateur sélectionné s'allume.

### Quand une guitare est connectée à la prise INPUT I

I..... Le signal de la guitare connectée à la prise INPUT I est envoyé à l'amplificateur Amp I (haut).

Seule la sortie de Amp I (haut) est envoyée au circuit de sortie\*.

\* Circuit de sortie: Reportez-vous aux prises SPEAKER OUT, LINEOUT, PHONES.

II..... Le signal de la guitare connectée à la prise INPUT I est envoyé à Amp II (bas). Seule la sortie de Amp II (bas) est envoyée au circuit de sortie\*.

I+II... Le signal de la guitare connectée à la prise INPUT I est envoyé à la fois à l'amplificateur Amp I (haut) et Amp II (bas). Les sorties des deux amplificateurs Amp I et Amp II sont envoyées au circuit de sortie.

### Si des guitares sont connectées aux prises INPUT I et II.

I..... Le signal de la guitare connectée à la prise INPUT I est envoyé à l'amplificateur Amp I (haut).

Seule la sortie de Amp I (haut) est envoyée au circuit de sortie.

II..... Le signal de la guitare connectée à la prise INPUT II est envoyé à l'amplificateur Amp I (bas). Seule la sortie de Amp II (bas) est envoyée au circuit de sortie\*.

I+II... Le signal de la prise INPUT I est envoyé à l'amplificateur Amp I (haut) et le signal de la prise INPUT II est envoyé à l'amplificateur Amp II (bas). La sortie de chaque amplificateur est envoyée au circuit de sortie respectif.

### 3 [THR100H] Témoin d'alimentation

S'allume quand l'amplificateur est sous tension.

### 4 Sélecteur de type d'amplificateur

Sélectionne le type de simulation d'amplificateur pour la section préamplificateur.

**MODERN:** Tonalité d'amplificateur puissant Hard Rock américain basses chaudes et soutien.

**LEAD:** Gain de préamplificateur modéré avec forte tonalité des médiums d'un amplificateur britannique classique.

**CRUNCH:** Tonalité claire et brillante avec distorsion dynamique d'un amplificateur combo britannique.

**CLEAN:** Caractéristiques claires et riches d'un amplificateur combo américain.

**SOLID:** Tonalité claire d'un amplificateur à transistors.

\*\*\*\*\*

### ■ Technologie VCM

Les cinq types d'amplificateur virtuel sont produits en utilisant la technologie propriétaire VCM de Yamaha, une technologie de modélisation d'amplificateur récemment développée qui reproduit de façon fidèle les caractéristiques de fonctionnement des commandes et la tonalité distinctive de chaque amplificateur. VCM vous permet aussi d'activer les tubes de puissance virtuels dans la section amplificateur de puissance via le sélecteur de type de lampe 15 du panneau arrière.

\*\*\*\*\*

### 5 Commutateur BOOSTER

Permet d'activer/désactiver le suramplificateur.

\* **Quand ce commutateur est sur la position ON, le contacteur à pied fourni peut être utilisé pour activer/désactiver la fonction de suramplificateur.** (→ page 16)

### 6 BOOSTER

Ajuste le niveau de suramplification.

\* **Utilisez l'application "THR HD\_H Utility" pour régler le type de suramplificateur.** (→ page 17)

### 7 GAIN

Ajuste le niveau de gain de la section préamplificateur. Tournez le bouton dans le sens des aiguilles d'une montre pour augmenter le niveau de distorsion.

### 8 MASTER

Ajuste le niveau de gain de la section amplificateur de puissance. Tournez le bouton dans le sens des aiguilles d'une montre pour augmenter le niveau de distorsion de la section amplificateur de puissance.

### 9 BASS

Ajuste la tonalité de la section préamplificateur. Tournez le bouton dans le sens des aiguilles d'une montre pour améliorer les basses fréquences.

### 10 MIDDLE

Ajuste la tonalité de la section préamplificateur. Tournez le bouton dans le sens des aiguilles d'une montre pour améliorer les moyennes fréquences.

### 11 TREBLE

Ajuste la tonalité de la section préamplificateur. Tournez le bouton dans le sens des aiguilles d'une montre pour améliorer les hautes fréquences.

### 12 PRESENCE

Ajuste les hautes fréquences de la section d'entrée de l'amplificateur de puissance. Tournez le bouton dans le sens des aiguilles d'une montre pour améliorer les hautes fréquences plus élevées qu'avec la commande TREBLE.

### 13 REVERB

Ajuste le niveau d'envoi du circuit de réverbération. Tournez le bouton dans le sens des aiguilles d'une montre pour augmenter le niveau de l'effet.

\* **Tournez le bouton complètement dans le sens des aiguilles d'une montre pour désactiver l'effet.**

\* **Utilisez l'application "THR HD\_H Utility" pour régler le type de réverbération.** (→ page 17)

### 14 VOLUME

Ajuste le volume final du son créé selon les réglages du panneau de commande. Ce réglage est commun pour les prises SPEAKER OUT, LINE OUT et PHONES.

## THR100HD

### ● Panneau arrière

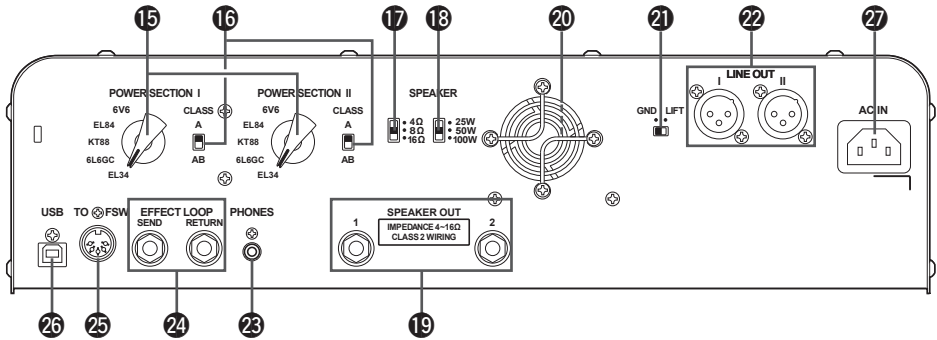

## THR100H

### ● Panneau arrière

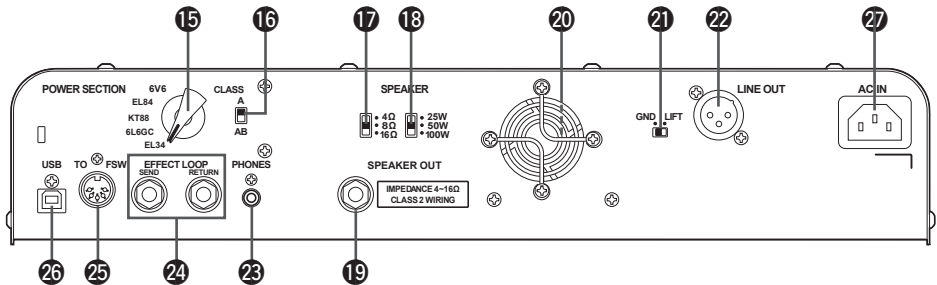

### 15 POWER SECTION

#### Sélecteur de type de lampe

Sélectionne le type de simulation de lampe

**6V6:** Les lampes utilisées dans les amplificateurs combo américains délivrent une distorsion même à un faible niveau de volume.

**EL84:** Les lampes souvent utilisées dans les amplificateurs combo britanniques délivrent un son doux.

**KT88:** Ce type de lampe est utilisé dans divers amplificateurs d'utilisation générale, de la musique jazz au métal et produit peut de distorsion même au volume élevé.

**6L6GC:** Les lampes souvent utilisées dans les amplificateurs américains produisent des tonalités médium denses.

**EL34:** Les lampes souvent utilisées dans les amplificateurs britanniques produisent une forte plage de médiums et de haute fréquence.

\* Cet amplificateur THR100 n'intègre aucune lampe. À la place, il utilise la technologie VCM de Yamaha pour reproduire fidèlement les caractéristiques de chacun de ces types de lampe.

### 16 POWER SECTION

#### Commutateur de classe de lampe

Sélectionne le type de fonctionnement du tube choisi avec le Sélecteur de type de lampe 15.

#### CLASS A:

Ce système délivre une réponse excellente et est très sensible au toucher et aux nuances.

#### CLASS AB:

Ce système délivre plus de puissance avec un volume plus fort.

### 17 SPEAKER

#### Commutateur d'impédance

Règle l'impédance de l'amplificateur pour qu'il corresponde aux spécifications de l'enceinte à connecter à la prise SPEAKER OUT 19.

Sur le THR100HD, le réglage de ce commutateur est commun aux prises SPEAKER OUT 1 et 2.

#### ! ATTENTION

**Avant de connecter l'enceinte à l'amplificateur, veuillez lire et bien comprendre la section "Connexion de l'enceinte" (→ page 12) et faire correspondre le réglage de l'impédance aux spécifications de l'enceinte. Utiliser le mauvais réglage peut endommager l'enceinte et l'amplificateur.**

### 18 SPEAKER

#### Commutateur de puissance de sortie

Règle la puissance de sortie de l'amplificateur pour qu'elle corresponde aux spécifications de l'enceinte à connecter à la prise SPEAKER OUT 19.

Sur le THR100HD, ce réglage est commun aux prises SPEAKER OUT 1 et 2.

#### ! ATTENTION

**Avant de connecter l'enceinte à l'amplificateur, veuillez lire et bien comprendre la section "Connexion de l'enceinte" (→ page 12) et faire correspondre le réglage de puissance de sortie aux spécifications de l'enceinte. Utiliser le mauvais réglage peut endommager l'enceinte et l'amplificateur.**

### 19 SPEAKER OUT

Pour connecter l'enceinte à l'amplificateur.

Sur le THR100HD, les signaux de la prise 1 et de la prise 2 diffèrent en fonction du réglage du commutateur de sélection d'amplificateur 3 et si un câble est connecté ou non à la prise SPEAKER OUT 2. Veuillez vous reporter à la section "Connexion de l'enceinte" section (→ page 12) pour en savoir plus.

### 20 Ventilateur de refroidissement

Permet l'évacuation de la chaleur intérieure de l'amplificateur vers l'extérieur. Des capteurs à l'intérieur de l'amplificateur ajustent automatiquement la vitesse du ventilateur.

#### ! ATTENTION

**Utilisez l'appareil dans un endroit qui possède une bonne ventilation et laissez l'ouverture arrière dégagée pour éviter toute surchauffe interne.**

### 21 GND/LIFT

Permet de connecter la terre de la prise LINE OUT 22 au châssis de l'amplificateur (GND) ou déconnecte la terre (LIFT). Si vous faites l'expérience de bourdonnement ou de parasites, positionner le commutateur sur LIFT peut résoudre le problème.

### 22 LINE OUT

Sortie équilibrée de niveau de ligne pour le signal qui provient de la simulation d'enceinte.\*

\* Utilisez l'application "THR HD\_H Utility" pour régler le type de simulation d'enceinte. (→ page 17)

Sur l'amplificateur THR100HD, la sortie Amp I est envoyée à LINE OUT I, et la sortie Amp II est envoyée à LINE OUT II.

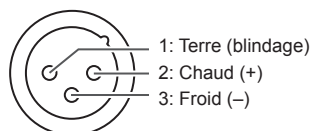

### 23 PHONES

C'est une mini prise stéréo pour un casque d'écoute. De même que pour la prise LINE OUT 22, le signal de cette prise passe par le simulateur d'enceinte.

La prise est stéréo mais la sortie par les prises L et R est la même (mono).

Sur le **THR100HD**, les signaux des prises LINE OUT I et II sont mixés et envoyés à la fois aux prises L et R.

\* **Connecter une fiche à la prise PHONES coupe la sortie par les prises SPEAKER OUT 1/2. La sortie des prises LINE OUT I/II jacks n'est pas affectée.**

### 24 EFFECT LOOP SEND/RETURN

Ce sont les prises SEND et RETURN pour une boucle d'effets extérieure. Veuillez vous reporter à la section "Utilisation de la boucle d'effets" (→ page 15) pour savoir comment utiliser la boucle d'effets.

\* **Le commutateur au pied fourni peut activer/désactiver la boucle d'effets. (→ page 16)**

### 25 TO FSW (commutateur au pied)

Connecteur pour le commutateur au pied Reportez-vous à la section "Utilisation du commutateur au pied" (→ page 16) pour en savoir plus.

### 26 USB

Utilisez un câble USB (vendu séparément) pour connecter un ordinateur à l'appareil.

\* **Reportez-vous à la section "Réglages plus détaillés" (→ page 17) pour en savoir plus.**

### 27 AC IN

Utilisez le cordon d'alimentation secteur pour connecter l'appareil à une prise secteur murale. Pour des raisons de sécurité, assurez-vous de mettre l'appareil à la terre.

# Connexion de l'enceinte

## ■ Spécifications de l'enceinte

Avant de connecter l'enceinte, veuillez vérifier les points suivants.

- Puissance nominale de l'enceinte
- Impédance de l'enceinte

### ● Puissance nominale de l'enceinte

Réglez le commutateur de puissance de sortie sur le panneau arrière de l'amplificateur sur la valeur qui correspond à la puissance nominale de l'enceinte à connecter à l'amplificateur.

\* La puissance de sortie peut être appelée "Puissance de sortie" ou "Puissance de pointe nominale" dans les spécifications de l'enceinte.

### ● Impédance de l'enceinte

Réglez le commutateur d'impédance sur le panneau arrière de l'amplificateur sur la valeur qui correspond à l'impédance de l'enceinte à connecter à l'amplificateur.

## SPEAKER



Commutateur d'impédance



Commutateur de puissance de sortie

### ⚠ ATTENTION

Utiliser le mauvais réglage peut endommager l'enceinte et l'amplificateur.

- Les réglages sur l'enceinte Yamaha THRC212 change la puissance nominale et l'impédance requises pour l'enceinte. Veuillez lire attentivement le mode d'emploi du THRC212 et faire les réglages appropriés.
- Quand vous connectez plusieurs enceintes, faites les réglages appropriés après avoir calculé l'impédance d'entrée autorisée du système et l'impédance totale. Gardez aussi l'impédance des appareils connectés dans une plage de 4Ω à 16Ω.

## ■ Connexions et réglages

Connectez l'amplificateur à l'enceinte en utilisant un câble d'enceinte disponible dans le commerce (jack mono à jack mono).

### ⚠ ATTENTION

- Mettez toujours l'amplificateur hors tension avant de connecter ou déconnecter des appareils. Sinon, vous pourriez subir une décharge électrique.
- N'utilisez jamais un câble d'instrument (guitare). Utiliser un câble d'instrument peut endommager l'enceinte et l'amplificateur.

### ● Exemple de connexion 1

Connexion du THR100H à un THRC112 (Puissance de sortie: 150W, Impédance: 8Ω).

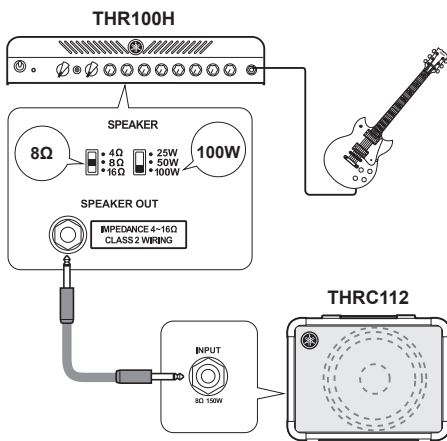

● Exemple de connexion 2

Connexion du THR100HD à un THRC112 (Puissance de sortie: 150W, Impédance: 8Ω).

**ATTENTION**

Utilisez toujours la prise **SPEAKER OUT 1** lors de la connexion d'une seule enceinte à l'amplificateur.

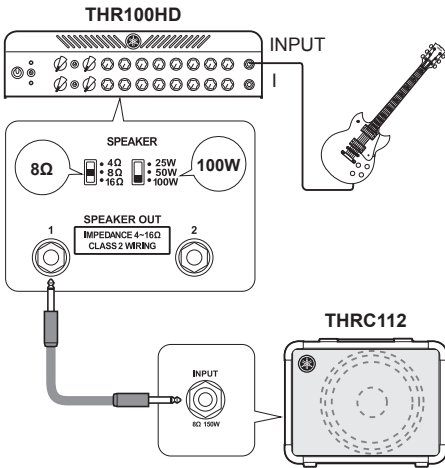

● Exemple de connexion 3

Connexion du THR100HD à une paire d'enceintes THRC112 (Puissance de sortie: 150W, Impédance: 8Ω).

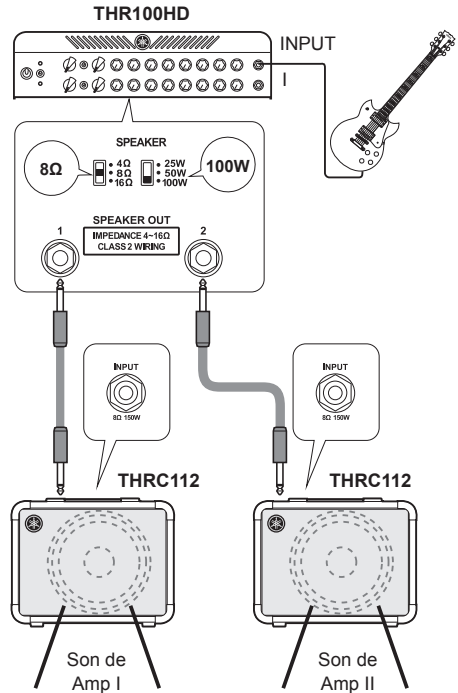

Réglage du Commutateur de sélection d'amplificateur du THR100HD et sortie du signal de l'enceinte

- Commutateur de sélection de l'amplificateur = I  
Le son de Amp I (haut) est sorti.
- Commutateur de sélection de l'amplificateur = II  
Le son de Amp II (bas) est sorti.
- Commutateur de sélection de l'amplificateur = I+II  
Le son de Amp I (haut) et Amp II (bas) est sortie.

Réglage du Commutateur de sélection d'amplificateur du THR100HD et Sortie du signal aux enceintes

- Commutateur de sélection de l'amplificateur = I  
Le son de Amp I (haut) est envoyé à la prise SPEAKER OUT 1. Aucun signal n'est envoyé à la prise SPEAKER OUT 2.
- Commutateur de sélection de l'amplificateur = II  
Le son de Amp II (bas) est envoyé à la prise SPEAKER OUT 2. Aucun signal n'est envoyé à la prise SPEAKER OUT 1.
- Commutateur de sélection de l'amplificateur = I+II  
Amp I (haut) → Prise SPEAKER OUT 1, Amp II (bas) → Prise SPEAKER OUT 2, chaque amplificateur à sa propre sortie.

La sortie nominale pour le THR100HD est de 50W quand une enceinte 4Ω est connectée à la prise SPEAKER OUT 1.

## Connexion de l'enceinte

### ● Exemple de connexion 4

Connexion du THR100HD à une enceinte THRC112 (Puissance de sortie: 150W, Impédance: 8Ω).

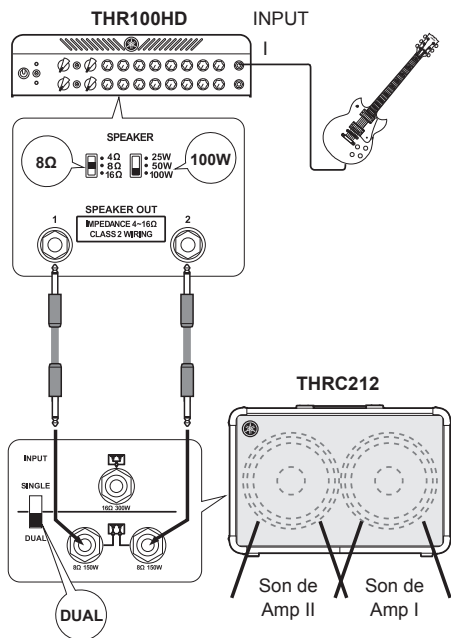

Les deux haut-parleurs qui se trouvent dans l'enceinte THRC212 fonctionnent de façon indépendante.

**Le réglage du commutateur de sélection d'amplificateur du THR100HD et la sortie du signal sont les mêmes que dans l'exemple 3.**

### ● Exemple de connexion 5

Connexion du THR100HD à une paire d'enceintes THRC112 (Puissance de sortie: 150W, Impédance: 8Ω) et jeu de deux guitares connectées à l'amplificateur.

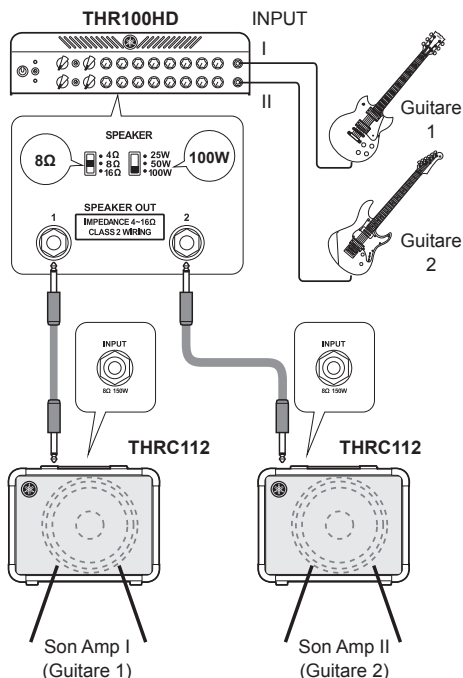

L'enceinte THRC112 connectée à la prise SPEAKER OUT 1 reproduit le son de Amp I (Guitare 1), tandis que l'enceinte THRC112 connectée à la prise SPEAKER OUT 2 reproduit le son de Amp II (Guitare 2).

**Le réglage du commutateur de sélection d'amplificateur du THR100HD et la sortie du signal sont les mêmes que dans l'exemple 3.**

**La sortie nominale pour le THR100HD est de 50W + 50W quand les prise SPEAKER OUT 1, 2 ont toutes les deux une enceinte séparée de connectée.**

# Connexion de l'alimentation

Connectez le cordon d'alimentation fourni au connecteur AC IN sur le panneau arrière, puis connectez l'autre extrémité à une prise secteur murale.

## ⚠ ATTENTION

**Pour des raisons de sécurité, connectez toujours le fil de terre.**

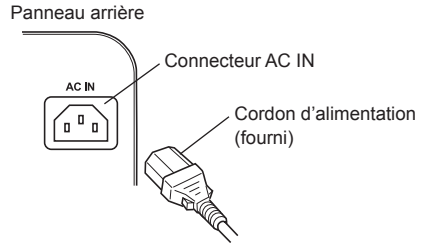

# Utilisation de la boucle d'effets

Utilisez les prises the EFFECT LOOP SEND/RETURN pour connecter un processeur d'effets extérieur. **(Diagramme 1)**

Vous pouvez activer/désactiver la boucle d'effets en utilisant le commutateur au pied fourni. (→ page 16)

\* Le circuit d'effets extérieur est sur la position parallèle à l'usine mais il peut être réglé sur la position série en utilisant l'application "THR HD\_H Utility". (→ page 17)

Sur le THR100HD, les prises SEND/RETURN sont stéréo (TRS), avec Amp I affecté à Tip et Amp II affecté à Ring. **(Diagramme 2)**

Pour connecter un effet extérieur à Amp I uniquement, utilisez un câble jack mono.

Pour connecter des effets extérieurs à Amp I et Amp II séparément, utilisez un câble (stéréo → mono x2) comme montré sur le diagramme ci-dessous. **(Diagramme 3)**

Diagramme 1



Diagramme 2



Diagramme 3

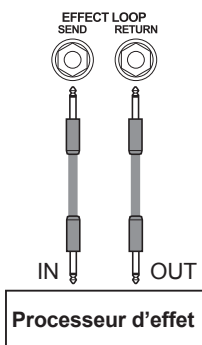

# Utilisation du commutateur au pied

Certaines fonctions de l'amplificateur et réglages de commutateur peuvent être réglés avec vos pieds en utilisant le commutateur au pied.

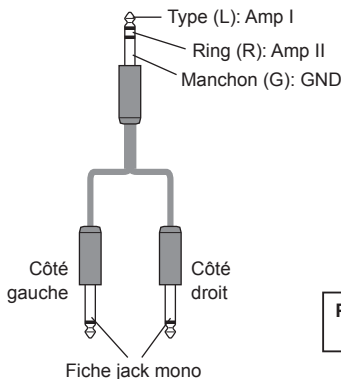
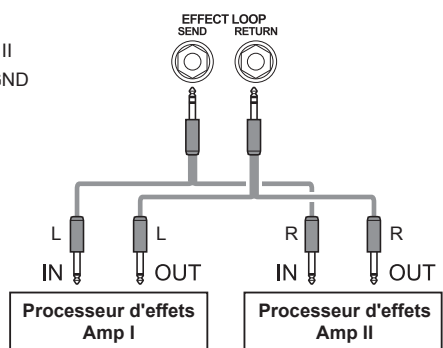
## ● THR100HD

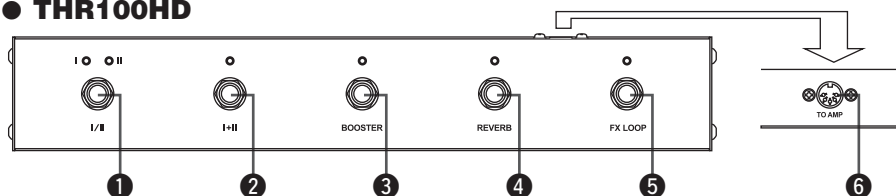

## ● THR100H

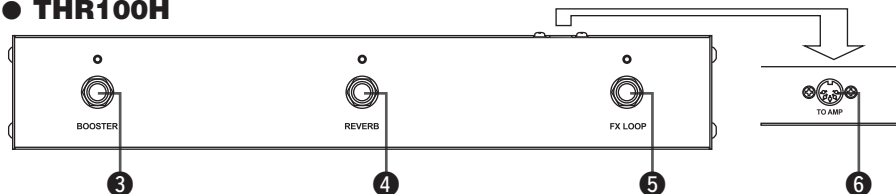

### 1 [THR100HD] AMP I/II

Commute le réglage du commutateur d'amplificateur du panneau avant entre AMP I et II.

### 2 [THR100HD] Amp I+II

Commute le commutateur de sélection de l'amplificateur du panneau avant sur I+II (témoin allumé).

Appuyez de nouveau sur le commutateur pour activer le réglage du commutateur Amp I/II 1.

### 3 BOOSTER

Met la fonction de suramplificateur sous/hors service. Les amplificateur Amp I et Amp II sont activés/désactivés simultanément.

\* Active/désactive uniquement la fonction BOOSTER pour l'amplificateur qui a son commutateur BOOSTER en position ON. Le commutateur n'a aucun effet si le commutateur BOOSTER Amp I et Amp II du panneau avant sont en position OFF.

### 4 REVERB

Active/Désactive l'effet de réverbération. Les amplificateurs Amp I et Amp II sont activés/désactivés simultanément.

### 5 FX LOOP

Active/désactive le signal de la prise EFFECT LOOP SEND/RETURN du panneau arrière. Les amplificateur Amp I et Amp II sont activés/désactivés simultanément.

### 6 TO AMP

Utilisez le câble pour commutateur au pied fourni pour connecter cette prise à la prise TO FSW à l'arrière de l'amplificateur.

### ⚠ ATTENTION

**Mettez toujours l'amplificateur hors tension avant de connecter le câble.**

# Réglages plus détaillés

## ■ Connexion à un ordinateur

Connecter un ordinateur à la prise USB de l'amplificateur permet d'accéder aux fonctions suivantes.

- Modification des réglages de l'amplificateur avec l'éditeur "THR HD\_H Utility".
- Mise à jour du firmware de l'appareil.

Un câble USB en vente dans le commerce est requis pour connecter un ordinateur à l'amplificateur.

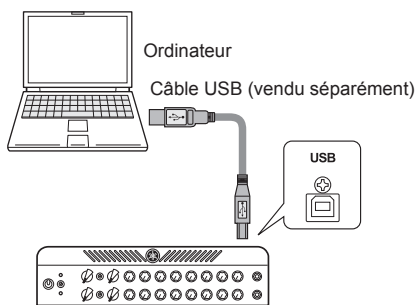

## Précautions relatives à l'utilisation de la prise USB

Assurez de respecter les points ci-dessous lors de la connexion d'un ordinateur à la prise THR USB. Sinon, cela pourrait provoquer le gèle ou un arrêt de l'ordinateur ou du THR, de même que l'altération ou la perte des données. Si l'appareil ou l'ordinateur gèle, redémarrez l'application ou l'ordinateur.

### ⚠ ATTENTION

- Utilisez uniquement un câble USB de type AB d'une longueur de moins de trois (3) mètres. Les câbles USB 3.0 ne sont pas compatibles.
- Assurez-vous de sortir l'ordinateur de son état de suspension/de veille/d'attente avant de connecter un ordinateur à la prise USB.
- Quittez toujours toutes les applications en cours de fonctionnement sur l'ordinateur avant de connecter ou de déconnecter le câble USB et réglez la sortie du volume de l'ordinateur sur le niveau minimum.
- Attendez au moins 6 secondes entre la connexion et la déconnexion du câble USB.

- Connecter l'amplificateur à un ordinateur peut bloquer l'entrée/sortie du son de l'ordinateur. Commutez sur un autre appareil si nécessaire.

## ■ Utilisation de "THR HD\_H Utility"

L'utilitaire "THR HD\_H Utility" est une application spécialisée qui permet à l'utilisateur de réaliser des réglages détaillés qui ne sont pas accessibles à partir des commandes du panneau.

### ● Ce que vous pouvez faire avec "THR HD\_H Utility"

- Réglage du type de suramplification BOOSTER (3 types).
- Réglage du type de circuit de boucle d'effets (série/parallèle)
- Réglage du type de réverbération REVERB (4 types).
- Réglage du niveau du circuit anti-bruit (OFF/1/2/3).
- Réglage des réglages de simulation d'enceinte. Réglage de la simulation d'enceinte pour chaque type d'amplificateur.

### ● Pour utiliser "THR HD\_H Utility"

Avant de connecter votre ordinateur à l'amplificateur, vous devez télécharger et installer "THR HD\_H Utility" et le pilote requis à partir du site Yamaha ci-dessous.

<http://download.yamaha.com/>

- \* Consultez le site web ci-dessous pour les informations sur les configurations système.

### ● Installation du pilote

1. Connectez-vous au site web suivant et téléchargez la version la plus récente du pilote USB Yamaha Steinberg, le fichier se décompressera et s'ouvrira.

<http://download.yamaha.com/>

## Réglages plus détaillés

- \* Consultez le site web ci-dessous pour les informations sur les configurations système.
- \* Avant l'utilisation, veuillez bien comprendre que même si votre ordinateur satisfait à toutes les conditions de fonctionnement, il se peut que le logiciel ne fonctionne pas correctement.
- \* Le pilote USB Yamaha Steinberg peut être mis à jour sans notification. Veuillez consulter le site web ci-dessous pour obtenir les informations les plus récentes et les mises à jour.

2. Installez le pilote USB Yamaha Steinberg sur votre ordinateur. Reportez-vous au Guide d'installation qui est inclus au fichier téléchargé.

### ● Installation de “THR HD\_H Utility”

1. Connectez-vous au site suivant et téléchargez “THR HD\_H Utility”.  
<http://download.yamaha.com/>  
\* Consultez le site web ci-dessous pour les informations sur les configurations système.
2. Lancez le fichier téléchargé et suivez les instructions qui apparaissent sur l'affichage pour installer “THR HD\_H Utility”.
3. Reportez-vous au mode d'emploi de “THR HD\_H Utility” ou au Guide d'aide pour en savoir plus sur les réglages et les opérations de “THR HD\_H Utility”.

### ● Utilisation de “THR HD\_H Utility”

1. Utilisez le câble USB pour connecter un ordinateur à l'appareil. THR100HD/100H. (→ page 17)
2. Mettez sous tension le THR100HD/100H et démarrez “THR HD\_H Utility”.
3. Utilisez “THR HD\_H Utility” pour réaliser divers réglages. Les réglages modifiés sont mémorisés dans l'amplificateur.  
\* Veuillez vous reporter au mode d'emploi de “THR HD\_H Utility” pour en savoir plus sur les réglages détaillés et comment utiliser l'application.

### ■ Mise à jour du firmware de l'amplificateur

Les mises à jour du firmware interne de l'amplificateur offre des améliorations à l'appareil.

Pour mettre à jour votre THR100HD/100H, veuillez suivre la procédure ci-dessous.

- \* Avant de commencer, installez la version la plus récente de “Yamaha Steinberg USB Driver”. (→ page 17)

### ● Procédure de mise à jour

1. Visitez le site web suivant et téléchargez “THR HD\_H Updater”.

<http://download.yamaha.com/>

- \* Veuillez vous reporter à l'URL fourni ci-dessus pour la configuration système requise.

2. Décompressez le fichier téléchargé (fichier compressé ZIP).
3. Exécutez “THR HD\_H Updater”.

- \* Reportez-vous au mode d'emploi de “THR HD\_H Updater” pour les instructions détaillées.

# Dépannage

## Pas d'alimentation

- Le cordon d'alimentation est-il correctement connecté? (→ page 15)

## Il n'y a pas de son du tout.

- Est-ce qu'un instrument est connecté correctement à l'appareil. Prise INPUT?
- **THR100HD:** L'instrument est-il connecté à la prise INPUT II? Si un seul instrument est utilisé, il doit être connecté à la prise INPUT I.
- Est-ce que le volume de l'instrument est réglé suffisamment fort?
- Est-ce que les réglages GAIN, MASTER ou VOLUME sont réglés sur "0"?
- Est-ce que le commutateur de sélection d'amplificateur est correctement réglé?
- Est-ce que l'enceinte est correctement connectée? (→ page 12)
- Si vous avez sélectionné le type d'amplificateur CLEAN, aucun son n'est produit si les réglages de tonalité sont réglés sur "0".
- Est-ce qu'un casque d'écoute est connecté à la prise PHONES?
- Est-ce que le câble utilisé pour connecter l'instrument à l'amplificateur est endommagé?
- Est-ce que le câble utilisé pour connecter l'amplificateur à l'enceinte est endommagé?
- Est-ce que le mode de boucle d'effets est réglé sur une connexion série avec "THR HD\_H Utility"? En mode de connexion série, aucun son n'est produit si une boucle d'effet est produite alors qu'aucun processeur n'est connecté aux prises EFFECT LOOP SEND/RETURN. (→ page 17)

## Le son s'arrête pendant que vous jouez d'un instrument.

### 1) Le témoin de grille avant n'est pas allumé

- Le système de protection thermique a été activé, coupant la sortie de la prise SPEAKER OUT. Laissez l'amplificateur refroidir puis remettez-le sous tension. Si le système de protection thermique est de nouveau activé, débranchez le cordon d'alimentation et contactez le revendeur Yamaha auprès de qui vous avez acheté l'appareil.
- L'extrémité du câble d'enceinte est mise à la terre ou touchée par de l'électricité statique, causant un court-circuit. Vérifiez le câble d'enceinte et après avoir éliminé la cause du problème, mettez l'appareil hors tension puis de nouveau sous tension. Si le circuit de protection est de nouveau activé, mettez immédiatement l'appareil hors tension, déconnectez le cordon d'alimentation et contactez le revendeur Yamaha auprès duquel vous avez acheté l'appareil.

### 2) L'alimentation est coupée

- Le circuit interne peut ne pas fonctionner correctement. Mettez immédiatement l'appareil hors tension, déconnectez le cordon d'alimentation et contactez le revendeur Yamaha auprès duquel vous avez acheté l'appareil.

# Caractéristiques techniques

## Partie numérique

- **Simulations d'amplificateur intégrées**  
SOLID, CLEAN, CRUNCH, LEAD, MODERN
- **Effets intégrés**  
BOOSTER (WHITE/GREEN/AMBER\*)  
REVERB (SPRING/PLATE/ROOM/HALL\*)  
NOISE GATE\*  
SPEAKER SIMULATION\* (simulateur d'enceinte)\*  
\* Disponible uniquement dans l'éditeur "THR HD\_H Utility".

## Commandes/commutateurs

### THR100HD

**AMP I, II Common:** Interrupteur d'alimentation, Commutateur de sélection d'amplificateur, Commutateur d'impédance, Commutateur de puissance nominale, Commutateur GND/LIFT

**AMP I, II, un chacun:** Sélecteur de type d'enceinte, Commutateur BOOSTER, Sélecteur BOOSTER, GAIN, MASTER, BASS, MIDDLE, TREBLE, PRESENCE, REVERB, VOLUME, POWER SECTION, Commutateur CLASS

### THR100H

Interrupteur d'alimentation, Sélecteur de type d'amplificateur, Commutateur BOOSTER, Sélecteur BOOSTER, GAIN, MASTER, BASS, MIDDLE, TREBLE, PRESENCE, REVERB, VOLUME, POWER SECTION, Commutateur CLASS, Commutateur d'impédance, Commutateur de puissance nominale, Commutateur GND/LIFT

## Connexions

### THR100HD

INPUT I, II (prise standard monophonique)  
PHONES (min prise stéréo)  
SPEAKER OUT 1/2 (prise standard monophonique) EFFECT LOOP SEND/RETURN (prise standard stéréo)  
LINE OUT 1/2 (XLR Mâle) TO FSW (5P DIN)  
USB 2.0 (Type B) AC IN (3P)

### THR100H

INPUT (prise standard monophonique)  
PHONES (min prise stéréo)  
SPEAKER OUT (prise standard monophonique) EFFECT LOOP SEND/RETURN (prise standard stéréo)  
LINE OUT (XLR Mâle) TO FSW (5P DIN)  
USB 2.0 (Type B)  
AC IN (3P)

## Niveau d'entrée

INPUT : -10 dBu/1M $\Omega$

## Sortie nominale

### THR100HD

SPEAKER OUT 1 uniquement: 100W (50W à 4 $\Omega$ )  
SPEAKER OUT 1+2 : 50W+50W

### THR100H

100W

## Source d'alimentation

CA100V - 240V, 50/60 Hz

## Consommation

**THR100HD:** 60 W

**THR100H:** 40 W

## Dimensions (L x P x H)

**THR100HD:** 445×248×125 mm

**THR100H:** 445×248×95 mm

## Poids

**THR100HD:** 4,2 kg

**THR100H:** 3,6 kg

## Accessoires

### THR100HD

- Cordon d'alimentation x 1
- Commutateur au pied exclusif (5 commutateurs) x1
- Câble de commutateur au pied 5P DIN x1
- Mode d'emploi (ce manuel) x 1

### THR100H

- Cordon d'alimentation x 1
- Commutateur au pied exclusif (3 commutateurs) x1
- Câble de commutateur au pied 5P DIN x1
- Mode d'emploi (ce manuel) x 1

\* Les caractéristiques et l'aspect de l'appareil sont susceptibles de modifications sans préavis.

